



making work easy



- de
- en
- fr
- it
- es
- pt
- tr
- ru
- pl
- zh
- ja
- ko
- ar

MT premium

ORIGINALBEDIENUNGSANLEITUNG

Made in Germany

21-9278 12112024



making work easy



MT premium

Inhalt

1	Einleitung	3
1.1	Verwendete Symbole	3
2	Sicherheit	3
2.1	Bestimmungsgemäße Verwendung	3
2.2	Bestimmungswidrige Verwendung	3
2.3	Umgebungsbedingungen für den sicheren Betrieb	3
2.4	Umgebungsbedingungen für Lagerung und Transport	4
2.5	Gefahren- und Warnhinweise	4
2.5.1	Allgemeine Hinweise	4
2.5.2	Spezifische Hinweise	4
2.6	Zugelassene Personen	4
2.7	Haftungsausschluss	4
3	Produktbeschreibung	5
3.1	Allgemeine Beschreibung	5
3.2	Baugruppen und Funktionselemente	5
3.3	Lieferumfang	6
3.4	Zubehör	6
4	Inbetriebnahme	6
4.1	Aufstellen	6
4.2	Wasseranschluss	6
4.2.1	Wasserzulauf	6
4.2.2	Wasserablauf	6
4.3	Elektrischer Anschluss	6
4.4	Ein- / Ausschalten	6
5	Bedienung	7
5.1	Tischneigung einstellen	7
5.2	Wassermenge einstellen	7
5.2.1	Aqua Stop	7
5.3	Trimmen	7
5.4	Wechsel der Trimmerscheibe	8
6	Reinigung / Wartung	8
6.1	Gehäuse reinigen	8
6.2	Innenraum reinigen	8
6.3	Schleiftisch reinigen	8
6.4	Sprührohr reinigen	9
6.5	Wasseranschlusssieb reinigen	9
6.6	Trägerflansch wechseln	9
6.7	Ersatzteile	9
7	Störungen beseitigen	10
8	Technische Daten	11
9	Garantie	11
10	Entsorgungshinweise	12
10.1	Entsorgung von Verbrauchsstoffen	12
10.2	Entsorgung des Gerätes	12
10.2.1	Entsorgungshinweis für die Länder der EU	12
10.2.2	Besondere Hinweise für Kunden in Deutschland	12

1 Einleitung

1.1 Verwendete Symbole

In dieser Anleitung oder an dem Gerät finden Sie Symbole mit folgender Bedeutung:



Gefahr

Es besteht unmittelbare Verletzungsgefahr. Begleitdokumente beachten!



Elektrische Spannung

Es besteht Gefahr durch elektrische Spannung.



Achtung

Bei Nichtbeachtung des Hinweises besteht die Gefahr der Beschädigung des Gerätes.



Hinweis

Gibt einen für die Bedienung nützlichen, die Handhabung erleichternden Hinweis.



Achtung!

Schutzbrille tragen.

IPX2

Das Gerät ist gegen Eindringen von Tropfwasser mit 15° Neigung geschützt.



Das Gerät entspricht den zutreffenden EU Richtlinien.



Dieses Produkt entspricht der relevanten UK Gesetzgebung.

Siehe UKCA-Konformitätserklärung im Internet unter www.renfert.com.



Das Gerät unterliegt der EU Richtlinie 2002/96/EG (WEEE Richtlinie).

► Aufzählung, besonders zu beachten

- Aufzählung
 - untergeordnete Aufzählung

⇒ Handlungsanweisung / erforderliche Aktion / Eingabe / Tätigkeitsreihenfolge:

Sie werden aufgefordert, die angegebene Handlung in der vorgegebenen Reihenfolge auszuführen.

◆ Ergebnis einer Handlung / Reaktion des Gerätes / Reaktion des Programms:

Das Gerät oder Programm reagiert auf Ihre Handlung oder, weil ein bestimmtes Ereignis eintrat.

Weitere Symbole sind bei ihrer Verwendung erklärt.

2 Sicherheit

2.1 Bestimmungsgemäße Verwendung

Der Trimmer *MT premium* dient ausschließlich zum Nassschleifen von Gipsmodellen.

2.2 Bestimmungswidrige Verwendung

Die Verwendung des Geräts zum Trockenschleifen ist bestimmungswidrig und nicht zulässig.

Das Gerät ist nicht zum Schleifen von Einbettmassen geeignet. Dabei entstehende Stäube sind krebserregend.

An diesem Produkt dürfen nur die von der Firma Renfert GmbH gelieferten oder freigegebenen Zubehör- und Ersatzteile verwendet werden. Die Verwendung von anderen Zubehör- oder Ersatzteilen kann die Sicherheit des Gerätes beeinträchtigen, birgt das Risiko schwerer Verletzungen, kann zu Schäden an der Umwelt oder zur Beschädigung des Produkts führen.

2.3 Umgebungsbedingungen für den sicheren Betrieb

Das Gerät darf nur betrieben werden:

- in Innenräumen,
- bis zu einer Höhe von 2.000 m über Meereshöhe,
- bei einer Umgebungstemperatur von 5 - 40 °C [41 - 104 °F] *),
- bei einer maximalen relativen Feuchte von 80 % bei 31 °C [87,8 °F], linear abnehmend bis zu 50 % relativer Feuchte bei 40 °C [104 °F] *),
- bei Netz-Stromversorgung, wenn die Spannungsschwankungen nicht größer als 10 % vom Nennwert sind,
- bei Verschmutzungsgrad 2,
- bei Überspannungskategorie II.

*) Von 5 - 30 °C [41 - 86 °F] ist das Gerät bei einer Luftfeuchtigkeit von bis zu 80 % einsatzfähig. Bei Temperaturen von 31 - 40 °C [87,8 - 104 °F] muss die Luftfeuchtigkeit proportional abnehmen, um die Einsatzbereitschaft zu gewährleisten (z.B. bei 35 °C [95 °F] = 65 % Luftfeuchtigkeit, bei 40 °C [104 °F] = 50 % Luftfeuchtigkeit). Bei Temperaturen über 40 °C [104 °F] darf das Gerät nicht betrieben werden.

2.4 Umgebungsbedingungen für Lagerung und Transport

Bei Lagerung und Transport sind folgende Umgebungsbedingungen einzuhalten:

- Umgebungstemperatur -20 – +60 °C [-4 – +140 °F],
- maximale relative Feuchte 80 %

2.5 Gefahren- und Warnhinweise



2.5.1 Allgemeine Hinweise

- ▶ Wenn das Gerät nicht entsprechend der vorliegenden Bedienungsanleitung betrieben wird, ist der vorgesehene Schutz nicht mehr gewährleistet.
- ▶ Das Gerät darf nur mit einem Netzkabel mit landesspezifischem Steckersystem in Betrieb genommen werden. Der ggf. erforderliche Umbau darf nur von einer elektrotechnischen Fachkraft vorgenommen werden.
- ▶ Das Gerät darf nur in Betrieb genommen werden, wenn die Angaben des Typenschildes mit den Vorgaben des regionalen Spannungsnetzes übereinstimmen.
- ▶ Das Gerät darf nur an Steckdosen angeschlossen werden, die mit dem Schutzleitersystem verbunden sind.
- ▶ Der Netzstecker muss leicht zugänglich sein.
- ▶ Vor Arbeiten an den elektrischen Teilen, Gerät vom Netz trennen.
- ▶ Es liegt in der Verantwortung des Betreibers, dass nationale Vorschriften bei Betrieb und bezüglich einer wiederholten Sicherheitsprüfung von elektrischen Geräten eingehalten werden. In Deutschland sind dies die DGUV Vorschrift 3, in Zusammenhang mit VDE 0701-0702.
- ▶ Anschlussleitungen (wie z.B. Netzkabel), Schläuche und Gehäuse (wie z.B. Bedienfolie) regelmäßig auf Beschädigungen (z.B. Knicke, Risse, Porosität) oder Alterung überprüfen. Geräte mit schadhafte Anschlussleitungen, Schläuchen oder Gehäuseteilen oder anderen Defekten dürfen nicht mehr betrieben werden!
- ▶ Beschädigte Geräte unverzüglich außer Betrieb nehmen. Netzstecker ziehen und gegen wieder Einschalten sichern. Gerät zur Reparatur einschicken!
- ▶ Gerät nur unter Aufsicht betreiben.
- ▶ Beachten Sie die nationalen Unfallverhütungsvorschriften!
- ▶ Informationen zu REACH und SVHC finden Sie auf unserer Internetseite unter www.renfert.com im Support Bereich.

2.5.2 Spezifische Hinweise

- ▶ Nicht mit offenen langen Haaren oder losen bzw. weiten Bekleidungssteilen am Trimmer arbeiten. Durch Einziehen und Aufwickeln besteht Verletzungsgefahr.
- ▶ Frontdeckel nicht bei laufendem Motor öffnen. Der Anlaufschutz führt nicht zum Stillstand der Schleifscheibe.
- ▶ Frontdeckel erst nach völligem Stillstand der Schleifscheibe öffnen.
- ▶ Beim Schleifen Schutzbrille tragen.
- ▶ Nicht an die rotierende Trimmerscheibe fassen.
- ▶ Nicht ohne aufgesetzten und eingerasteten („Click“) Schleiftisch arbeiten. Es besteht erhebliche Verletzungsgefahr durch Einzug von Kleinteilen und Fingern in das Gerät.
- ▶ Trimmertisch nur bei stehender Scheibe abheben.

2.6 Zugelassene Personen

Bedienung und Wartung des Gerätes darf nur von unterwiesenen Personen erfolgen.

Reparaturen, die nicht in dieser Benutzerinformation beschrieben sind, dürfen nur von einer Elektrofachkraft durchgeführt werden.

2.7 Haftungsausschluss

Renfert GmbH lehnt jegliche Schadenersatz- und Gewährleistungsansprüche ab, wenn:

- ▶ das Produkt für andere, als die in der Bedienungsanleitung genannten Zwecke eingesetzt wird.
- ▶ das Produkt in irgendeiner Art und Weise verändert wird - außer den in der Bedienungsanleitung beschriebenen Veränderungen.
- ▶ das Produkt nicht vom Fachhandel repariert oder nicht mit Original Renfert Ersatzteilen eingesetzt wird.

- ▶ das Produkt trotz erkennbarer Sicherheitsmängel oder Beschädigungen weiter verwendet wird.
- ▶ das Produkt mechanischen Stößen ausgesetzt oder fallengelassen wird.

3 Produktbeschreibung

3.1 Allgemeine Beschreibung

Der Trimmer MT premium ist ein Schleifgerät zum Beschleifen von Gipsmodellen in zahntechnischen Betrieben. Dazu wird das Gipsmodell von Hand mit der zu beschleifenden Seite gegen eine motorisch angetriebene Schleifscheibe gedrückt. Eine Sprühhvorrichtung benetzt die Schleifscheibe mit Wasser, um ein besseres Schliffbild zu erreichen und eine Staubbildung zu vermeiden. Mit dem Aqua-Stop kann die Wasserzufuhr in Schleifpausen unterbrochen werden.

Mit dem Zubehör „ORTHO guide Set MT premium“ kann das Gerät mit einem KFO-Trimmertisch und einem Richtlaser erweitert werden.

3.2 Baugruppen und Funktionselemente

- | | |
|------------------------|-------------------------|
| 1 Schelle | 14 Wasserventil |
| 2 Ein- / Aus-Schalter | 15 Schutzkappe |
| 5 Schleiftisch | 16 Befestigungsschraube |
| 6 Türverschlüsse (4 x) | 17 Arretierstifte |
| 7 Netzstecker | 18 Sprühhrohr |
| 8 Abwasserschlauch | 21 Verstellgabel |
| 9 Wasserschlauch | 22 Inbusschlüssel, SW4 |
| 11 Abziehwerkzeug | 23 Trägerflansch |
| 12 Wasseranschluss | 24 Aqua-Stop |
| 13 Wasserabfluss | 25 Arbeitsbeleuchtung |



Abb. 1

3.3 Lieferumfang

- 1 Trimmer (*MT premium*)
- 1 Wasserschlauch (nicht bei 1807 2x00)
- 1 Abwasserschlauch
- 1 Inbuschlüssel
- 1 Abziehwerkzeug
- 1 *Marathon* Trimmerscheibe, nur bei Nr. 1808 x500
- 1 Bedienungsanleitung

3.4 Zubehör

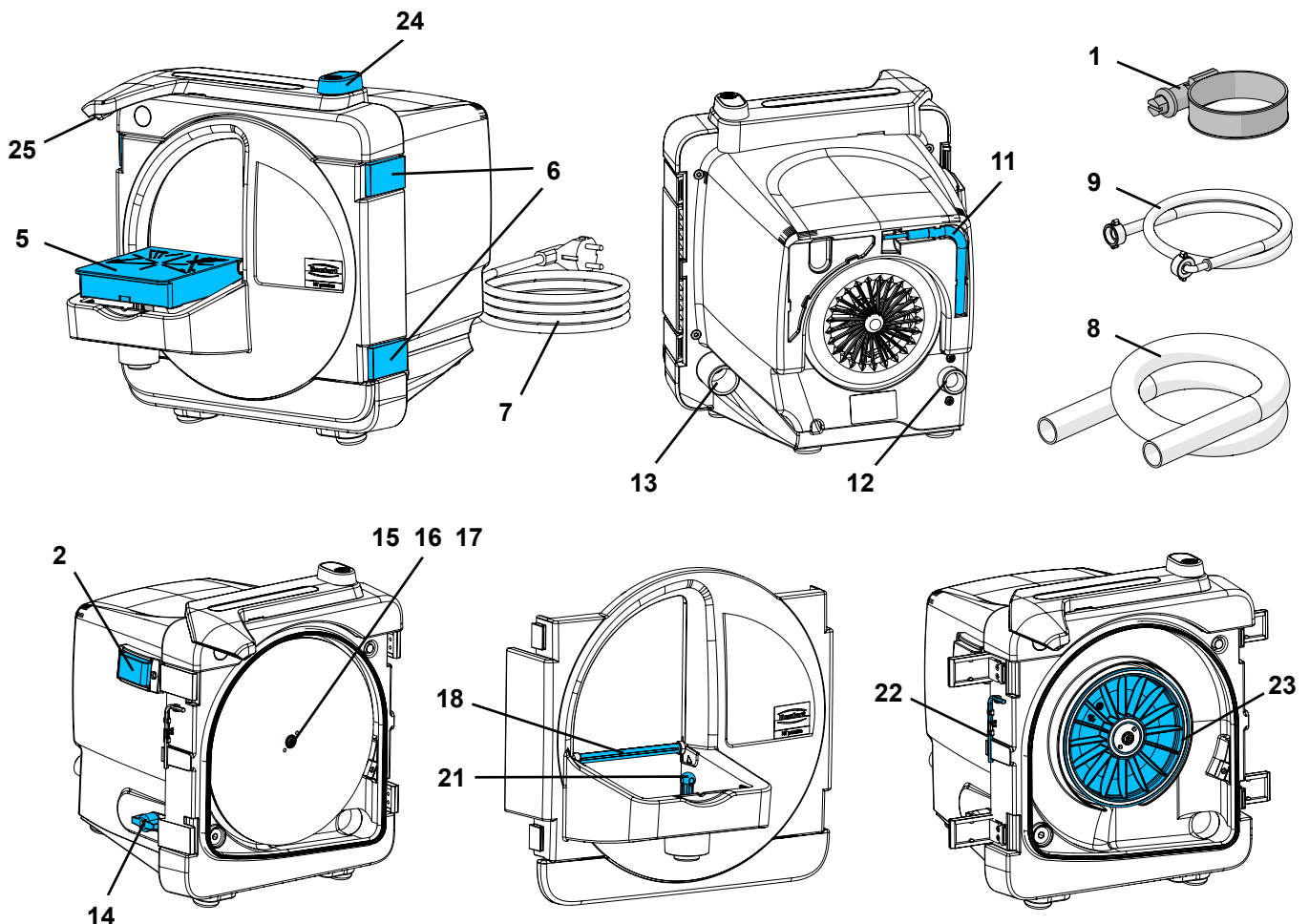
- 1807 0100 ORTHO guide Set MT premium
- 2012 0000 GO 2011 speed Gipslöser 2000 ml
- 1803 3001 *Infinity* Trimmerscheibe volldiamantiert
- 1803 2001 *Marathon* Trimmerscheibe teildiamantiert
- 1803 1001 **Rüstsatz:** 5 *Klettfix* Siliziumkarbid-Trimmerscheiben (3 x 80er Körnung, 2 x 120er Körnung) + Trägerscheibe
- 1803 1100 **Nachfüllpackung:** 5 *Klettfix* Siliziumkarbid-Trimmerscheiben K80
- 1803 1200 **Nachfüllpackung:** 5 *Klettfix* Siliziumkarbid-Trimmerscheiben K120 xxxx xxxx

4 Inbetriebnahme

4.1 Aufstellen

- ⇒ Das Gerät auf einen festen, ebenen Arbeitstisch aufstellen.
- ⇒ Gerät in der Nähe eines Wasseranschlusses / Wasserablaufs aufstellen.
- ⇒ Gerät so aufstellen, dass der Netzstecker leicht zugänglich ist.

4.2 Wasseranschluss

4.2.1 Wasserzulauf

- ⇒ Wasserschlauch (9) am Wasseranschluss (12) des Geräts anschließen.
- ⇒ Wasserschlauch an Wasserversorgung mit Absperrhahn anschließen.
- ⇒ Absperrhahn vorsichtig öffnen und Dichtheit der Anschlüsse prüfen.



Abb. 2

4.2.2 Wasserablauf

- ⇒ Abwasserschlauch (8) mit Drehbewegung auf den Anschlussstutzen (13) schieben.
- ⇒ Mit Schelle (1) befestigen.
- ⇒ Abwasserschlauch mit Gefälle verlegen.

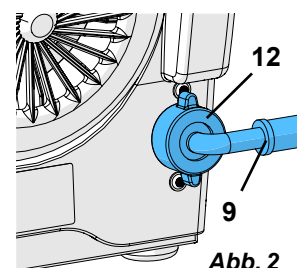

Abb. 3

4.3 Elektrischer Anschluss

- ⇒ Vergewissern Sie sich, dass die Spannungsangabe auf dem Typenschild und die Netzspannung übereinstimmen.
- ⇒ Netzstecker (7, Abb. 1) einstecken.

4.4 Ein- / Ausschalten

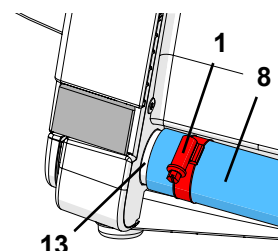
Das Gerät wird am Ein- / Aus-Schalter (2, Abb. 1) ein- und ausgeschaltet.



Nach dem Einschalten abwarten, bis die Trimmerscheibe ihre Nenndrehzahl erreicht hat (ca. 2 - 3 Sek). Erst dann mit dem Trimmen beginnen.

5 Bedienung

5.1 Tischneigung einstellen

- ⇒ Gerät ausschalten und warten bis Trimmerscheibe steht.
- ⇒ Schleiftisch (5) an Vorderkante nach oben von Kugelkopf abziehen.
- ⇒ Verstellgabel (21) in gewünschte Position drehen:
 - langer Schenkel: 90°
 - kurzer Schenkel: 98°
- ⇒ Schleiftisch wieder auf Kugelkopf aufdrücken.

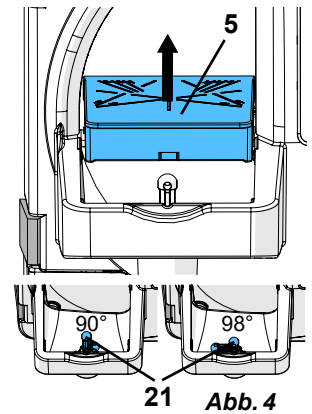

21 Abb. 4

5.2 Wassermenge einstellen

- ⇒ Absperrhahn der Wasserversorgung öffnen.
- ⇒ Gerät einschalten.
- ⇒ Wassermenge am Wasserventil (14) einstellen.



Abb. 5

5.2.1 Aqua Stop

In kurzen Arbeitspausen, um z.B. das Schleifergebnis zu begutachten, kann die Wasserzufuhr mittels Aqua-Stop (24) unterbrochen werden, ohne das Gerät auszuschalten.

A: Aqua stop geschlossen

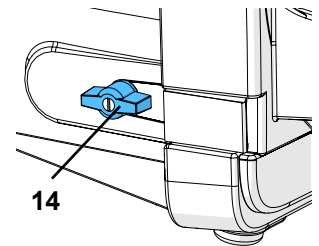
B: Aqua stop geöffnet



Abb. 6

5.3 Trimmen

- ⇒ Ggf. Tischneigung einstellen bzw. kontrollieren.
- ⇒ Gerät einschalten.
- ⇒ Beschleunigung auf Nenndrehzahl abwarten (ca. 2 - 3 Sek.).
- ⇒ Ggf. Wassermenge verstellen.
- ⇒ Modell mit beiden Händen fest auf den Trimmertisch fixieren und vorsichtig an die Scheibe drücken.

In kurzen Arbeitspausen, um z.B. das Schleifergebnis zu begutachten, kann das Gerät eingeschaltet bleiben und die Wasserzufuhr mittels Aqua-Stop (24) unterbrochen werden.

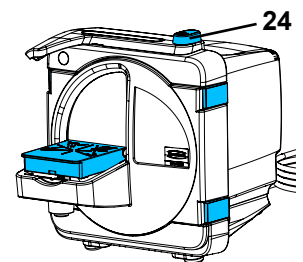
- ⇒ Beim Fortsetzen der Schleifarbeit Aqua-Stop unbedingt wieder öffnen.

Nach dem Ende der Arbeit:

- ⇒ Gerät ausschalten.



Absperrhahn der Wasserversorgung bei längeren Unterbrechungen der Arbeit und wenn das Gerät unbeaufsichtigt ist (z.B. über Nacht) schließen.



Abb. 7

5.4 Wechsel der Trimmerscheibe

- ⇒ Gerät ausschalten und warten bis Trimmerscheibe steht.
- ⇒ Netzstecker ziehen.
- ⇒ Türverschlüsse öffnen.
- ⇒ Trimmertür abnehmen und zur Seite legen.
- ⇒ Inbusschlüssel (22) aus Halterung nehmen.
- ⇒ Schutzkappe (15) abnehmen.
- ⇒ Ggf. Klettfix-Scheibe abnehmen.
- ⇒ Befestigungsschraube (16) lösen und Trimmerscheibe abnehmen.
- ⇒ Ggf. Trägerflansch reinigen.
- ⇒ Neue Trimmerscheibe in Arretierstifte (17) setzen.
- ⇒ Befestigungsschraube mit Inbusschlüssel wieder fest anziehen.
- ⇒ Schutzkappe auf Befestigungsschraube setzen.
- ⇒ Inbusschlüssel wieder in Halterung einsetzen.
- ⇒ Trimmertür aufsetzen und Türverschlüsse schließen.
- ⇒ Netzstecker einstecken.

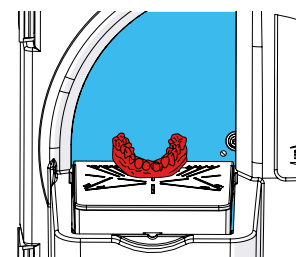

Abb. 8



Abb. 9

! **Befestigungsschraube (16) nach wenigen Minuten Betrieb nochmals nachziehen, um möglichem Setzverhalten vorzubeugen.**

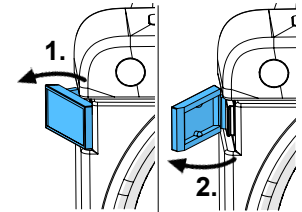
6 Reinigung / Wartung

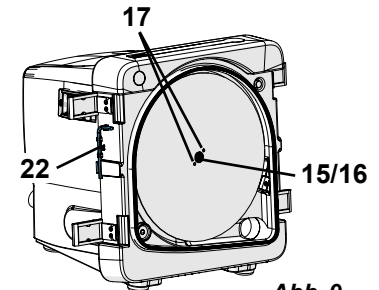

Das Gerät enthält im Innern keine Teile, die einer Wartung bedürfen. Das Öffnen des Gerätes, über das im Folgenden Beschriebene hinaus, ist nicht zulässig!

Um eine einwandfreie Funktion zu gewährleisten muss der Trimmer in regelmäßigen Abständen (mindestens wöchentlich) gereinigt und auf Beschädigungen überprüft werden.



Beschädigte Geräte unverzüglich außer Betrieb nehmen und zur Reparatur einschicken!



Gerät niemals unter fließendem Wasser reinigen oder unter Wasser tauchen.



Vor Reinigung oder Wartung das Gerät ausschalten und Netzstecker ziehen.



**Reinigung nicht mit scharfkantigen Gegenständen oder scheuernden oder lösungsmittelhaltigen Reinigungsmitteln durchführen!
Nur weiche Bürsten bzw. Reinigungstücher verwenden!**

6.1 Gehäuse reinigen



Gehäuse nicht abdampfen!

- Gehäuse nur feucht abwischen.

6.2 Innenraum reinigen

- Gerät ausschalten und warten bis Trimmerscheibe steht.
- Türverschlüsse öffnen (Abb. 9) und Trimmertür abnehmen.
- Trimmertür unter fließendem Wasser mit einer Bürste bzw. mit einem Tuch reinigen.
- Den Innenraum des Trimmers mit einer Bürste und/oder mit einem Tuch auswischen.

6.3 Schleiftisch reinigen

- Gerät ausschalten und warten bis Trimmerscheibe steht.
- Schleiftisch an Vorderkante nach oben vom Kugelkopf abziehen.
- Schleiftisch ggf. mit Bürste unter fließendem Wasser reinigen.

6.4 Sprührohr reinigen

- Gerät ausschalten und warten bis Trimmerscheibe steht.
- Absperrhahn der Wasserversorgung schließen.
- Schleiftisch an Vorderkante nach oben vom Kugelkopf abziehen.
- Türverschlüsse öffnen (Abb. 8) und Trimmertür abnehmen.
- Sprührohr (18) an der gebogenen Seite nach hinten herausdrehen.
- Sprührohr über Nacht in Entkalker legen.



Abb. 10

- Sprührohr wieder einsetzen, dazu Sprührohr in beide Halterungen eindrücken.

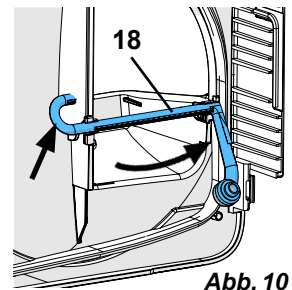

Abb. 11

6.5 Wasseranschlusssieb reinigen

- Netzstecker ziehen.
- Absperrhahn der Wasserversorgung schließen.
- Wasserschlauch (9, Abb.2) von Wasseranschluss (12, Abb. 2) des Geräts entfernen.
- Sieb mit Zange herausziehen und reinigen.
- Sieb wieder einsetzen.

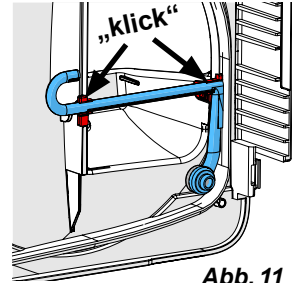

Abb. 12

6.6 Trägerflansch wechseln

- Gerät ausschalten und warten bis Trimmerscheibe steht.
- Netzstecker ziehen.
- Türverschlüsse öffnen (Abb. 8) und Trimmertür abnehmen.
- Trimmerscheibe demontieren (Kap. 5.4).
- Abziehwerkzeug (11) in Trägerflansch (23) einschrauben bis der Trägerflansch von der Welle gelöst ist.

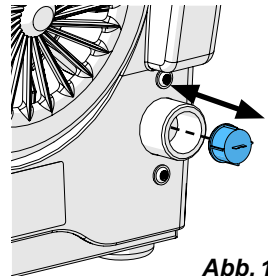

Flansch darf nicht von Hand, sondern nur mit dem Abziehwerkzeug entfernt werden!

- Trägerflansch abnehmen.
- Abziehwerkzeug wieder aus Trägerflansch herausdrehen.
- ggf. Innenraum (hinter Flansch) reinigen.
- Ggf. Nabe reinigen.
- Neuen Trägerflansch aufsetzen >>> Mitnehmernut beachten.
- Trägerflansch von Hand auf die Motorwelle andrücken.
- Trimmerscheibe wieder montieren (Kap. 5.4).
- Trimmertür aufsetzen und Türverschlüsse schließen.
- Netzstecker einstecken.



Abb. 13



Abb. 14

6.7 Ersatzteile

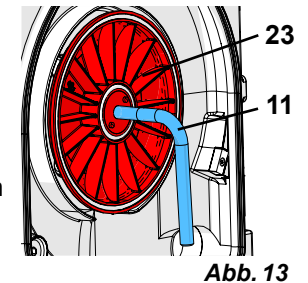
Verschleiß- bzw. Ersatzteile finden Sie in der Ersatzteilliste im Internet unter www.renfert.com/p918.

Geben Sie dort die folgende Artikelnummer ein: 18070000.

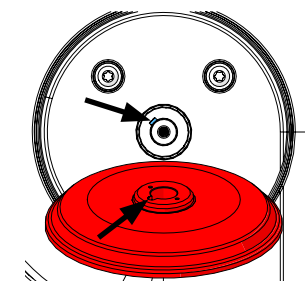
Aus der Garantieleistung ausgeschlossene Teile (Verschleißteile, Verbrauchsteile) sind in der Ersatzteilliste gekennzeichnet.

Seriennummer, Herstelldatum und Geräte-Version befinden sich auf dem Geräte-Typenschild.



7 Störungen beseitigen

Fehler	Ursache	Abhilfe
Gerät läuft nicht an.	Netzversorgung nicht hergestellt.	Netzversorgung überprüfen.
	Netzabsicherung defekt.	Netzabsicherung überprüfen.
	Trimmertür nicht richtig verschlossen.	Türverschlüsse (6, Abb. 1, 8) schließen.
	Motor überhitzt.	Motor ca. 60 Min. abkühlen lassen, Netzschalter erneut betätigen. Ggf. zwischenzeitlich prüfen, ob Thermoschutz wieder abgekühlt ist.
Trimmerscheibe flattert.	Trimmerscheibe liegt nicht flächig auf dem Flansch auf.	Trimmerscheibe nach Anleitung neu montieren (siehe Kap. 5.4). Auf exakte Positionierung der Trimmerscheibe zu den Arretierstiften achten (17, Abb. 9)! Ablagerungen und Verschmutzungen auf der Rückseite der Trimmerscheibe und dem Trägerflansch entfernen.
	Befestigungsschraube (16, Abb. 1, 8) nicht fest genug angezogen.	Befestigungsschraube (16, Abb. 1, 8) fest anziehen.
Laufgeräusche der Trimmerscheibe.	Befestigungsschraube (16, Abb. 1, 8) nicht fest genug angezogen.	Befestigungsschraube (16, Abb. 1, 8) fest anziehen evtl. neu montieren (Kap. 5.4).
Schleiftisch wackelt / ist lose.	Schleiftisch nicht richtig montiert.	Schleiftisch ganz auf Kugelkopf drücken.
Trimmerscheibe setzt sich zu.	Wassermenge am Gerät falsch reguliert.	Wassermenge am Trimmer erhöhen (Kap. 5.2).
	Wasserversorgung nicht ausreichend.	Absperrhahn der Wasserversorgung öffnen (Kap. 5.2).
	Aqua Stop geschlossen.	Aqua-Stop der Wasserversorgung öffnen.
	Sprührohr verstopft.	Sprührohr säubern / entkalken (Kap. 6.4).
	Wasseranschlusssieb verstopft.	Wasseranschlusssieb säubern (Kap. 6.5).
	Dichtung des Sprührohrs fehlt.	Prüfen ob Dichtung des Sprührohrs vorhanden ist.
	Sprührohr fehlt.	Sprührohr einsetzen.
	Wasserdruck in Zuleitung zu niedrig.	Leitungsquerschnitt der Zuleitung zu gering bzw. zu viele Verbraucher an enger Zuleitung. >>> Prüfen, ob Wasserdruck in Zuleitung mind. 1 bar (Installateur fragen). Falls nötig, kann eine künstliche Druckerhöhung durch Installation eines „Hauswasserwerks“ (elektrische Pumpe mit Druckbehälter) einen angemessenen Leitungsdruck gewährleisten.
Wasser spritzt aus Schleiföffnung.	Zu viel Wasser.	Wassermenge am Trimmer reduzieren (Kap. 5.3).
	Wasserablauf nicht einwandfrei gewährleistet.	Ablaufschlauch prüfen, mit Gefälle verlegen (Kap.4.2.2).
Kein Spülwasser.	Wasseranschluss nicht richtig ausgeführt.	Wasseranschluss prüfen (Kap. 4.2.1).
	Aqua Stop geschlossen.	Aqua-Stop der Wasserversorgung öffnen.
	Sprührohr verschmutzt / verkalkt.	Sprührohr säubern / entkalken (Kap. 6.4).
Wasser tropft zwischen Frontdeckel und Gehäuse heraus.	Gipsstaub oder Gipskörner auf der Dichtungsfläche.	Dichtungsfläche und Dichtung reinigen.

8 Technische Daten

Artikelnummer:	1807 0000 1807 0500	1807 1000 1807 1500	1807 2000 1807 2500
Nennspannung / V:	230	120	100
zulässige Netzspannung / V:	220 - 240	100 - 120	100 - 120
Netzfrequenz / Hz:	50/60	50/60	50/60
Leistungsaufnahme / W [hp]:	1300 [1.74]	1325 [1.78]	
Drehzahl 1/min bei 50 Hz: 1/min bei 60 Hz:		2880 3450	
Wasserverbrauch max. / l/min [cfm]:		7 [0.25]	
Wasseranschlussdruck: min. / kPa / bar [psi]: max. / kPa / bar [psi]:		100 / 1 [14.5] 500 / 5 [72.5]	
Durchmesser Anschlussstutzen für Abwas- serschlauch / mm [inch]:		36 [1.42]	
Maße (Breite x Höhe x Tiefe) / mm [inch]:		305 x 330 x 410 [12.0 x 13.0 x 16.1]	
Ø Maße Trimmerscheiben / mm [inch]:		234 [9.2]	
Gewicht (ohne Trimmerscheibe) / kg [lbs]:		13,2 [29]	
LpA *) (im Leerlauf) /dB(A):		74	
Energieeffizienzklasse der enthaltenen Lichtquelle:		G	

*) Schalldruckpegel nach EN ISO 11202

Messung des Motorgeräuschs. In Abhängigkeit von Werkstück und Arbeitsweise kann das Schleifgeräusch höher liegen.

9 Garantie

Bei sachgemäßer Anwendung gewährt Renfert Ihnen auf alle Teile des Gerätes eine **Garantie von 3 Jahren**.

Voraussetzung für die Inanspruchnahme der Garantie ist das Vorhandensein der Original-Verkaufsrechnung des Fachhandels.

Ausgeschlossen aus der Garantieleistung sind Teile, die einer natürlichen Abnutzung ausgesetzt sind (Verschleißteile) sowie Verbrauchsteile. Diese Teile sind in der Ersatzteilliste gekennzeichnet.

Die Garantie erlischt bei unsachgemäßer Verwendung, bei Missachtung der Bedienungs-, Reinigungs-, Wartungs- und Anschlussvorschriften, bei Eigenreparatur oder Reparaturen, die nicht durch den Fachhandel durchgeführt werden, bei Verwendung von Ersatzteilen anderer Hersteller und bei ungewöhnlichen oder nach den Verwendungsvorschriften nicht zulässigen Einflüssen.

Garantieleistungen bewirken keine Verlängerung der Garantie.

10 Entsorgungshinweise

10.1 Entsorgung von Verbrauchsstoffen

10.2 Entsorgung des Gerätes

Die Entsorgung des Gerätes muss durch einen Fachbetrieb erfolgen. Der Fachbetrieb ist dabei über gesundheitsgefährliche Rückstände im Gerät zu informieren.

10.2.1 Entsorgungshinweis für die Länder der EU

Zur Erhaltung und Schutz der Umwelt, der Verhinderung der Umweltverschmutzung und um die Wiederverwertung von Rohstoffen (Recycling) zu verbessern, wurde von der europäischen Kommission eine Richtlinie erlassen, nach der elektrische und elektronische Geräte vom Hersteller zurückgenommen werden, um sie einer geordneten Entsorgung oder einer Wiederverwertung zuzuführen.



Die Geräte, die mit diesem Symbol gekennzeichnet sind, dürfen innerhalb der Europäischen Union daher nicht über den unsortierten Siedlungsabfall entsorgt werden.

Bitte informieren Sie sich bei Ihren lokalen Behörden über die ordnungsgemäße Entsorgung.

10.2.2 Besondere Hinweise für Kunden in Deutschland

Bei den Renfert Elektrogeräten handelt es sich um Geräte für den kommerziellen Einsatz.

Diese Geräte dürfen nicht an den kommunalen Sammelstellen für Elektrogeräte abgegeben werden, sondern werden direkt von Renfert zurückgenommen.

Über die aktuellen Möglichkeiten zur Rückgabe informieren Sie sich bitte im Internet unter www.renfert.com

Renfert

en

making work easy



MT premium

Made in Germany

21-9278 12112024

Contents

en

1	Introduction	3
1.1	Symbols used	3
2	Safety	3
2.1	Intended use	3
2.2	Improper use	3
2.3	Ambient conditions for safe operation	3
2.4	Ambient conditions for storage and transport	4
2.5	Hazard and warning information	4
2.5.1	General information	4
2.5.2	Specific information	4
2.6	Authorized persons	4
2.7	Disclaimer	4
3	Product description	5
3.1	General description	5
3.2	Assemblies and functional elements	5
3.3	Scope of delivery	6
3.4	Accessories	6
4	Startup	6
4.1	Setup	6
4.2	Water connection	6
4.2.1	Water intake	6
4.2.2	Water drainage	6
4.3	Electrical connection	6
4.4	Switching on / off	6
5	Operation	7
5.1	Setting the table inclination	7
5.2	Setting the amount of water	7
5.2.1	Aqua stop	7
5.3	Trimming	7
5.4	Replacing the trimmer disc	8
6	Cleaning / Maintenance	8
6.1	Cleaning the housing	8
6.2	Cleaning inside	8
6.3	Cleaning the model table	8
6.4	Cleaning the spray tube	9
6.5	Cleaning the water connection sieve	9
6.6	Replacing the flange	9
6.7	Spare parts	9
7	Troubleshooting	10
8	Technical data	11
9	Warranty	11
10	Disposal information	12
10.1	Disposing of consumables	12
10.2	Disposing of the equipment	12
10.2.1	Disposal information for countries in the EU	12

1 Introduction

1.1 Symbols used

Symbols with the following meanings are used in these instructions or on the equipment:



Danger

Immediate danger of injury. Consult accompanying documents!



Electrical current

Danger due to electrical current.



Caution

Risk of damage to the equipment if the instruction is not followed.



Notice

Provides the operator with useful information that eases use.



Caution!

Wear protective goggles.

IPX2

An inclination of 15° prevents dripping water entering the unit.



The equipment complies with applicable EU directives.



This product complies with the relevant UK legislation.

See UKCA Declaration of Conformity in the Internet under www.renfert.com.



The equipment is subject to the provisions of the EU directive 2002/96/EC (WEEE directive).

► List, particular attention should be paid

- List
- Subordinate list

⇒ Instructions / appropriate action / input / operational sequence:

You are asked to carry out the specified action in the order indicated.

◆ Result of an action / response by the equipment / response by the program:

The equipment or program responds as a result of your actions or when a specific incident occurs.

Other symbols are explained as they occur.

2 Safety

2.1 Intended use

The *MT premium* trimmer is only used for wet trimming of plaster models.

2.2 Improper use

Use of the unit for dry trimming is improper use and not permitted.

The unit is not suitable for grinding investment materials. The resulting dust is carcinogenic.

Only spare parts and accessories supplied or authorized by Renfert GmbH may be used with this product. If other spare parts or accessories are used, this could have a detrimental effect on the safety of the equipment, increase the risk of serious injury and lead to damage to the environment or the product itself.

2.3 Ambient conditions for safe operation

The unit may only be operated:

- Indoors
- Up to an altitude of 2,000 m above sea level
- At an ambient temperature of between 5 - 40 °C [41 - 104 °F] *)
- At a maximum relative humidity of 80 % at 31 °C [87.8 °F], decreasing linearly to 50 % relative humidity at 40 °C [104 °F] *)
- With mains power where the voltage fluctuations do not exceed 10 % of the nominal value
- Under contamination level 2 conditions
- Under over-voltage category II conditions

*) At between 5 - 30 °C [41 - 86 °F], the unit can be operated at a humidity of up to 80 %. At temperatures between 31 - 40 °C [87.8 - 104 °F], the humidity must decrease proportionally in order to ensure operational readiness (e.g., at 35 °C [95 °F] = 65 % humidity, at 40 °C [104 °F] = 50 % humidity). The unit may not be operated at temperatures above 40 °C [104 °F].

2.4 Ambient conditions for storage and transport

The following ambient conditions must be observed during storage and transport:

- Ambient temperature of -20 – +60 °C [-4 – +140 °F]
- Maximum relative humidity 80 %

2.5 Hazard and warning information



2.5.1 General information

- ▶ If the unit is not used in accordance with the supplied operating instructions, the intended safety can no longer be guaranteed.
- ▶ The unit may only be operated using a power cord equipped with a plug appropriate to the local power supply. Any necessary modifications must be carried out by a qualified electrician.
- ▶ Only operate the unit if the information on the nameplate corresponds to the specifications of your local mains power supply.
- ▶ The unit may only be plugged into electrical sockets that are connected to the protective conductor system.
- ▶ The power plug must be easily accessible.
- ▶ Disconnect the unit from the mains power supply before carrying out work on the electrical parts.
- ▶ It is the responsibility of the operator to ensure that national regulations are complied with during operation and regarding recurring safety inspection of electrical equipment. In Germany, these are DGUV Regulation 3 in conjunction with VDE 0701-0702.
- ▶ Check connection cables (such as power cords), tubes and housing (such as the key pad) regularly for damage (such as kinks, cracks and porosity) or signs of ageing.
Do not operate equipment with damaged connection cables, tubes or housing parts or other defects!
- ▶ Defective equipment must be taken out of service immediately. Disconnect the power plug and secure the equipment against further use. Send the equipment in for repair!
- ▶ Only operate the equipment under supervision.
- ▶ Please observe the national accident prevention regulations!
- ▶ Information on REACH and SVHC is available on our website at www.renfert.com, in the Support area.

2.5.2 Specific information

- ▶ When working with the trimmer, do not wear loose or wide clothing and keep long hair tied back. There is a risk of injury if these are pulled into or become entangled in the equipment!
- ▶ Never open the front cover while the motor is running. The startup protection does not cause the grinding disc to stop.
- ▶ Only open the front cover after the grinding disc has come to a complete stop.
- ▶ Always wear protective goggles when grinding.
- ▶ Do not touch the trimmer disc while it is rotating.
- ▶ Do not work without the model table installed and locked into position ("click"). There is a significant risk of injury from small parts or fingers becoming caught in the unit.
- ▶ Only lift the trimmer table when the disc is stationary.

2.6 Authorized persons

Operation and maintenance of the equipment may only be performed by trained personnel.

Any repairs not described in these operating instructions may only be performed by a qualified electrician.

2.7 Disclaimer

Renfert GmbH shall be absolved from all claims for damages or warranty if:

- ▶ The product is employed for any purposes other than those specified in the operating instructions.
- ▶ The product is altered in any way other than those alterations described in the operating instructions.
- ▶ The product is not repaired by an authorized dealer or if original Renfert spare parts are not used.
- ▶ The product continues to be used despite obvious safety defects or damage.
- ▶ The product is subjected to mechanical impact or is dropped.

3 Product description

3.1 General description

The MT premium is a trimmer unit designed for use in dental technology facilities to grind plaster models. To do this, the side of the plaster model to be ground is pressed by hand against a motor-driven grinding disc. A spray device wets the grinding disc with water to achieve a better surface finish and to prevent buildup of dust. With aqua stop, the water supply can be interrupted during breaks in grinding.

The MT premium ORTHO guide set accessories can be used to extend the unit with an orthodontic trimmer table and a laser guide.

3.2 Assemblies and functional elements

- 1 Clamp
- 2 On / off switch
- 5 Model table
- 6 Door locks (4 x)
- 7 Power plug
- 8 Drain hose
- 9 Water hose
- 11 Puller
- 12 Water connection
- 13 Water outlet
- 14 Water valve
- 15 Protective cap
- 16 Fastening screw
- 17 Lock pins
- 18 Spray tube
- 21 Adjustment fork
- 22 Allen key, SW4
- 23 Flange
- 24 Aqua stop
- 25 Work light

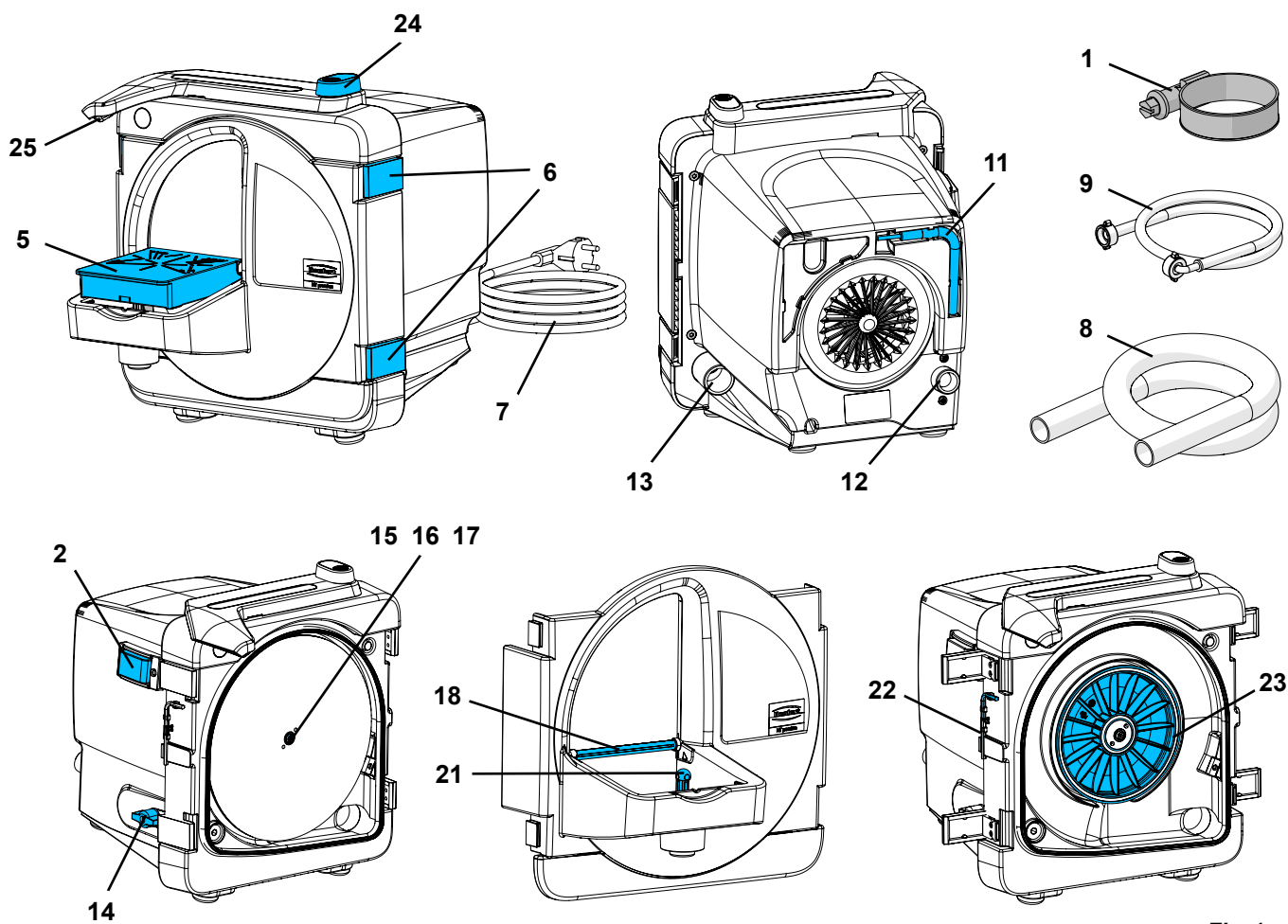

Fig. 1

3.3 Scope of delivery

- 1 Trimmer (*MT premium*)
- 1 Water hose (not with 1807 2x00)
- 1 Drain hose
- 1 Allen key
- 1 Puller
- 1 *Marathon* trimmer disc, only with no. 1808 x500
- 1 Operating instructions

3.4 Accessories

- 1807 0100 ORTHO guide set, MT premium
- 2012 0000 GO 2011 speed plaster solvent 2000 ml
- 1803 3001 *Infinity* trimmer disc, fully diamond coated
- 1803 2001 *Marathon* trimmer disc, partially diamond coated
- 1803 1001 **Conversion kit:** 5 *Klettfix* silicon carbide trimmer discs (3 x 80 grit size, 2 x 120 grit size) + carrier disc
- 1803 1100 **Refill pack:** 5 *Klettfix* silicon carbide trimmer discs, K80
- 1803 1200 **Refill pack:** 5 *Klettfix* silicon carbide trimmer discs, K120 xxxx xxxx

4 Startup

4.1 Setup

- ⇒ Place the unit on a stable, level work table.
- ⇒ Place the unit near to a water connection / drain.
- ⇒ Place the unit so that the power plug can be accessed easily.

4.2 Water connection

4.2.1 Water intake

- ⇒ Connect the water hose (9) to the water connection (12) of the unit.
- ⇒ Connect the water hose to a water supply with a water shut-off valve.
- ⇒ Carefully open the water shut-off valve and check the leak-tightness of the connections.

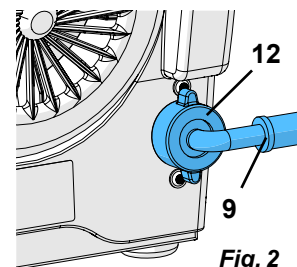

Fig. 2

4.2.2 Water drainage

- ⇒ Slide the drain hose (8) onto the connection piece (13) with a twisting movement.
- ⇒ Secure with a clamp (1).
- ⇒ Lay the drain hose at an incline.

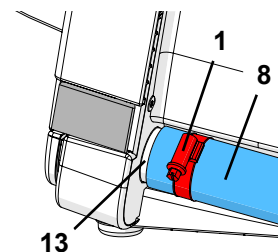

Fig. 3

4.3 Electrical connection

- ⇒ Ensure that the voltage indicated on the nameplate corresponds to the mains voltage.
- ⇒ Connect the power plug (7, Fig. 1).

4.4 Switching on / off

The unit is switched on and off via the on / off switch (2, Fig. 1).



After switching on, wait until the trimmer disc has reached its nominal speed (approx. 2 - 3 seconds). Do not begin trimming beforehand.

5 Operation

5.1 Setting the table inclination

- ⇒ Switch off the unit and wait until the trimmer disc stops.
- ⇒ Pull the model table (5) upwards from the ball head at the front edge.
- ⇒ Turn the adjustment fork (21) to the required position:
 - Long side: 90°
 - Short side: 98°
- ⇒ Press the model table onto the ball head again.

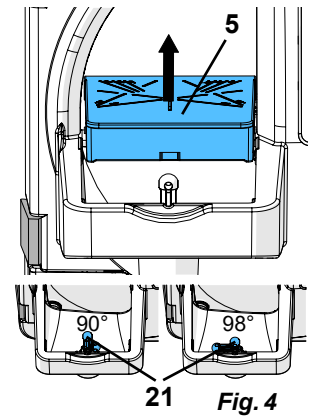

5.2 Setting the amount of water

- ⇒ Open the water shut-off valve of the water supply.
- ⇒ Switch on the unit.
- ⇒ Set the amount of water at the water valve (14).

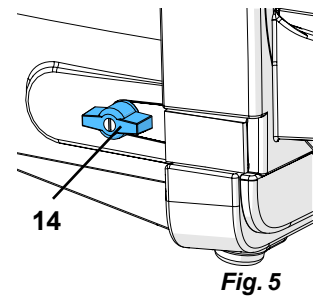

5.2.1 Aqua stop

During short breaks from work, e.g., to examine the grinding result, the water supply can be interrupted using aqua stop (24) without switching off the unit.

- A: Aqua stop closed
- B: Aqua stop opened

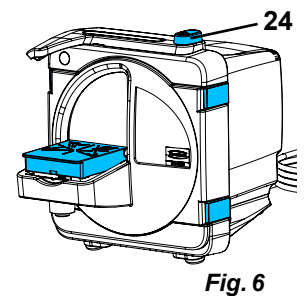

5.3 Trimming

- ⇒ Set or check the table inclination as required.
- ⇒ Switch on the unit.
- ⇒ Wait for acceleration to nominal speed (approx. 2 - 3 sec.).
- ⇒ Adjust the water quantity as appropriate.
- ⇒ Using both hands, secure the model on the trimmer table and carefully press it against the disc.

During short breaks from work, e.g., to examine the grinding result, the unit can remain switched on and the water supply can be interrupted using aqua stop (24).

- ⇒ Aqua stop must be opened again when resuming grinding work.

After work has been completed:

- ⇒ Switch the unit off.



Close the water shut-off valve of the water supply in the case of longer interruptions in work and if the unit is left unattended (e.g., overnight).

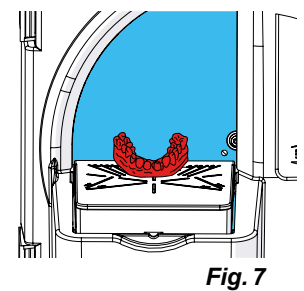

5.4 Replacing the trimmer disc

- ⇒ Switch off the unit and wait until the trimmer disc stops.
- ⇒ Disconnect the power plug.
- ⇒ Open the door locks.
- ⇒ Remove the trimmer door and place it to one side.
- ⇒ Remove the Allen key (22) from the holder.
- ⇒ Remove the protective cap (15).
- ⇒ If necessary, remove the Klettfix disc.
- ⇒ Loosen the fastening screw (16) and remove the trimmer disc.
- ⇒ If necessary, clean the flange.
- ⇒ Place a new trimmer disc in the lock pin (17).
- ⇒ Tighten the fastening screw again securely with an Allen key.
- ⇒ Place the protective cap on the fastening screw.
- ⇒ Place the Allen key back in the holder.
- ⇒ Attach the trimmer door and close the door locks.
- ⇒ Connect the power plug.

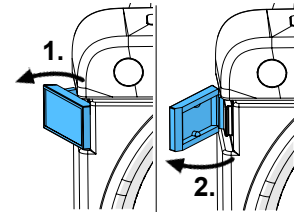

Fig. 8

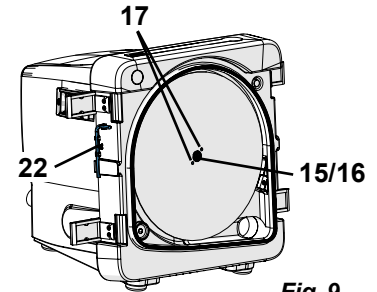

Fig. 9

! *Tighten the fastening screw (16) again after a few minutes of operation to prevent possible settling.*

6 Cleaning / Maintenance



The unit does not contain any internal parts that require maintenance. Opening the unit is not permitted other than as described below!

To ensure correct function, the trimmer must be cleaned and checked for damage at regular intervals (at least weekly).



Defective equipment must be taken out of service immediately and returned for repair!



Never clean the unit under running water or immerse in water.



Switch off the unit and disconnect the power plug before cleaning or servicing.



Do not clean using sharp objects or abrasive or solvent-based cleaning agents! Only use soft brushes or cleaning wipes!

6.1 Cleaning the housing



Do not steam clean the housing!

- Only wipe the housing with a damp cloth.

6.2 Cleaning inside

- Switch off the unit and wait until the trimmer disc stops.
- Open the door locks (Fig. 9) and remove the trimmer door.
- Clean the trimmer door under running water with a brush or cloth.
- Wipe out the inside of the trimmer with a brush and/or cloth.

6.3 Cleaning the model table

- Switch off the unit and wait until the trimmer disc stops.
- Pull the model table upwards from the ball head at the front edge.
- Clean the model table using a brush as appropriate under running water.

6.4 Cleaning the spray tube

- Switch off the unit and wait until the trimmer disc stops.
- Close the water shut-off valve of the water supply.
- Pull the model table upwards from the ball head at the front edge.
- Open the door locks (Fig. 8) and remove the trimmer door.
- Unscrew the spray tube (18) backwards on the curved side.
- Place the spray tube in descaling solution overnight.

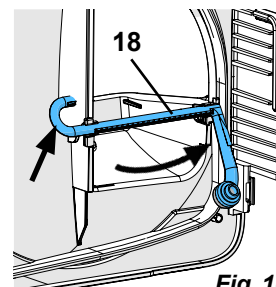

Fig. 10

- Reinsert the spray tube by pressing the spray tube into both holders.

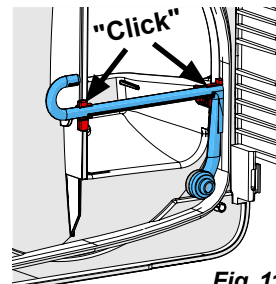

Fig. 11

6.5 Cleaning the water connection sieve

- Disconnect the power plug.
- Close the water shut-off valve of the water supply.
- Remove the water hose (9, Fig. 2) from the water connection (12, Fig. 2) of the unit.
- Remove the sieve with a tongs and clean it.
- Place the sieve back into position.

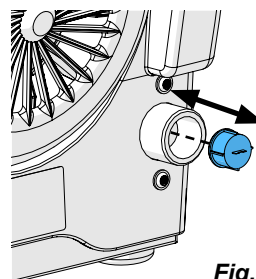

Fig. 12

6.6 Replacing the flange

- Switch off the unit and wait until the trimmer disc stops.
- Disconnect the power plug.
- Open the door locks (Fig. 8) and remove the trimmer door.
- Detach the trimmer disc (Chap. 5.4).
- Screw the puller (11) into the flange (23) until the flange is detached from the shaft.



Do not remove the flange by hand. Only the puller may be used!

- Remove the flange.
- Unscrew the puller again from the flange.
- If necessary, clean inside (behind the flange).
- If necessary, clean the hub.
- Attach the new flange >>> Note the engagement groove.
- Press the flange by hand onto the motor shaft.
- Attach the trimmer disc again (Chap. 5.4).
- Attach the trimmer door and close the door locks.
- Connect the power plug.

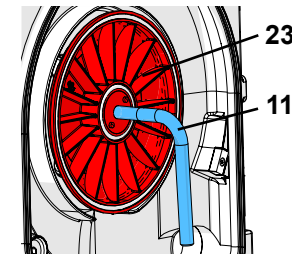

Fig. 13

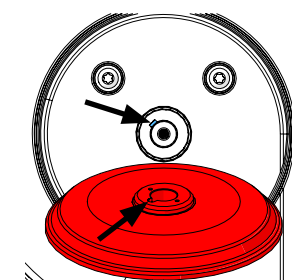

Fig. 14

6.7 Spare parts

You can find wear parts and spare parts in the spare parts list available online at www.renfert.com/p918.

Enter the following item number: 18070000.

The components excluded from the warranty (wear parts, consumables) are marked in the spare parts list.

The serial number, date of manufacturing and equipment version are shown on the nameplate of the equipment.



7 Troubleshooting

en

Error	Cause	Corrective action
Unit does not start.	Mains power supply not available.	Check the mains power supply.
	Mains fuse is faulty.	Check the mains fuse.
	The trimmer door is not properly closed.	Close the door locks (6, Fig. 1, 8).
	Motor overheated.	Allow the motor to cool for approx. 60 minutes. Press the power switch again. If necessary, check in the meantime whether the thermal protection has cooled down again.
Trimmer disc wobbles.	The trimmer disc is not placed flat on the flange.	Attach the trimmer disc again in accordance with the instructions (see Chap. 5.4). Pay attention to exact positioning of the trimmer disc with regard to the lock pins (17, Fig. 9!) Remove deposits and dirt from the back of the trimmer disc and the flange.
	Fastening screw (16, Fig. 1, 8) not sufficiently tightened.	Securely tighten the fastening screw (16, Fig. 1, 8).
The trimmer disc makes noise while running.	Fastening screw (16, Fig. 1, 8) not sufficiently tightened.	Tighten the fastening screw (16, Fig. 1, 8) securely and attach again if necessary (Chap. 5.4).
Model table wobbles / is loose.	Model table not correctly attached.	Press the model table fully onto the ball head.
Trimmer disc becomes clogged.	The water quantity for the unit is not correctly regulated.	Increase the amount of water for the trimmer (Chap. 5.2).
	Insufficient water supply.	Open the water shut-off valve of the water supply (Chap. 5.2).
	Aqua stop closed.	Open the aqua stop for the water supply.
	Spray tube is blocked.	Clean / descale the spray tube (Chap. 6.4).
	Water connection sieve is blocked.	Clean the water connection sieve (Chap. 6.5).
	Spray tube seal is missing.	Check whether the spray tube seal is available.
	Spray tube is missing.	Insert the spray tube.
	The water pressure in the supply pipe is too low.	The cross section of the supply pipe is too small or there are too many consumers using a narrow supply pipe. >>> Check whether the water pressure in the supply pipe is at least 1 bar (ask the installation technician). If necessary, increasing pressure artificially by installing a domestic water pressure system (electrical pump with pressure tank) can ensure appropriate pressure in the pipe.
Water sprays from the trimming opening.	Too much water.	Reduce the amount of water for the trimmer (Chap. 5.3).
	Drainage not fully guaranteed.	Check the drain hose, lay at an incline (Chap. 4.2.2).
No rinsing water.	Water connection is not correctly installed.	Check the water connection (Chap. 4.2.1).
	Aqua stop closed.	Open the aqua stop for the water supply.
	Spray tube is dirty / calcified.	Clean / descale the spray tube (Chap. 6.4).
Water is leaking between the front cover and housing.	Plaster dust or plaster grit on the surface of the seal.	Clean the seal and the surface of the seal.

8 Technical data

Item number:	1807 0000 1807 0500	1807 1000 1807 1500	1807 2000 1807 2500
Nominal voltage / V:	230	120	100
Permissible mains voltage / V:	220 - 240	100 - 120	100 - 120
Mains frequency / Hz:	50/60	50/60	50/60
Power consumption / W [hp]:	1300 [1.74]	1325 [1.78]	
Rotational speed 1/min at 50 Hz: 1/min at 60 Hz:		2880 3450	
Water consumption max. / l/min [cfm]:	7 [0.25]		
Water connection pressure: min. / kPa / bar [psi]: max. / kPa / bar [psi]:	100 / 1 [14.5] 500 / 5 [72.5]		
Diameter of connection pieces for drain hose / mm [inch]:	36 [1.42]		
Dimensions (width x height x depth) / mm [inch]:	305 x 330 x 410 [12.0 x 13.0 x 16.1]		
Ø dimensions, trimmer discs / mm [inch]:	234 [9.2]		
Weight (without trimmer disc) / kg [lbs]:	13.2 [29]		
LpA *) (when idle) /dB(A):	74		
Energy efficiency class of the light source provided:	G		

*) Sound pressure level in accordance with EN ISO 11202

Measurement of motor noise. Depending on the workpiece and working methods, the grinding noise can be louder.

9 Warranty

Renfert offers a **3-year warranty** on all parts of the equipment, provided that the equipment is properly used.

Warranty claims may only be made upon presentation of the original sales receipt from the authorized dealer.

Parts which are subject to natural wear and tear (wear parts) and consumables are excluded from the warranty. These parts are marked in the spare parts list.

The warranty is voided in the case of improper use; failure to observe the operating, cleaning, maintenance, and connection instructions; in the case of independent repairs or repairs that are not carried out by an authorized dealer; if spare parts from other manufacturers are used, or in the case of unusual influences or influences not in compliance with the utilization instructions.

Warranty claims shall not extend the warranty period.

10 Disposal information

en

10.1 Disposing of consumables

10.2 Disposing of the equipment

The equipment must be disposed of by a specialist facility. The specialist facility must be informed of any residue in the equipment that is harmful to health.

10.2.1 Disposal information for countries in the EU

To conserve and protect the environment, prevent environmental pollution, and improve the recycling of raw materials, the European Commission has adopted a directive that requires the manufacturer to accept the return of electrical and electronic equipment for proper disposal or recycling.



For this reason, equipment with this symbol may not be disposed of in unsorted domestic waste within the European Union.

Please contact your local authorities for more information on proper disposal.



making work easy

fr



MT premium

Made in Germany

21-9278 12112024

Sommaire

fr

1	Introduction	3
1.1	Symboles utilisés	3
2	Sécurité	3
2.1	Utilisation conforme	3
2.2	Utilisation non conforme	3
2.3	Conditions ambiantes pour une utilisation en toute sécurité	3
2.4	Conditions ambiantes pour le stockage et le transport	4
2.5	Dangers et avertissements	4
2.5.1	Remarques générales	4
2.5.2	Informations spécifiques	4
2.6	Personnes autorisées	4
2.7	Clause de non-responsabilité	4
3	Description du produit	5
3.1	Description générale	5
3.2	Composants et éléments fonctionnels	5
3.3	Étendue de livraison	6
3.4	Accessoires	6
4	Mise en service	6
4.1	Mise en place	6
4.2	Raccordement à l'eau	6
4.2.1	Arrivée d'eau	6
4.2.2	Evacuation de l'eau	6
4.3	Branchement électrique	6
4.4	Mise en marche / arrêt	6
5	Utilisation	7
5.1	Réglage de l'inclinaison de la table	7
5.2	Réglage du débit d'eau	7
5.2.1	Aqua Stop	7
5.3	Meulage	7
5.4	Echange du disque de meulage	8
6	Nettoyage / Maintenance	8
6.1	Nettoyage du boîtier	8
6.2	Nettoyage de l'intérieur	8
6.3	Nettoyage de la table de meulage	8
6.4	Nettoyage du tuyau d'arrosage	9
6.5	Nettoyage du tamis du raccord d'arrivée d'eau	9
6.6	Remplacement de la bride de support	9
6.7	Pièces de rechange	9
7	Élimination de défauts	10
8	Caractéristiques techniques	11
9	Garantie	12
10	Consignes de mise aux déchets	12
10.1	Mise aux déchets de consommables	12
10.2	Mise aux déchets de l'appareil	12
10.2.1	Consignes de mise aux déchets destinées aux pays de l'UE	12

1 Introduction

1.1 Symboles utilisés

Les symboles utilisés dans ce mode d'emploi ou apposés sur l'appareil ont les significations suivantes :



Danger

Il existe un risque de blessures immédiat. Tenir compte de la documentation d'accompagnement !



Tension électrique

Il existe un risque dû à la tension électrique.



Attention

Le non-respect de cette consigne peut entraîner un endommagement de l'appareil.



Remarque

Informations utiles facilitant l'utilisation de l'appareil.



Attention !

Porter des lunettes de sécurité.

IPX2

L'appareil est protégé contre les égouttures avec une inclinaison de 15°.



L'appareil est conforme aux directives européennes applicables.



Ce produit est conforme à la législation britannique en vigueur.

Voir la déclaration de conformité UKCA sur Internet à l'adresse suivante www.renfert.com.



L'appareil est soumis à la directive européenne 2002/96/CE (directive WEEE).

► Énumération, point important à respecter

- Énumération
- Énumération secondaire

⇒ Instruction / opération nécessaire / saisie / ordre des opérations :

Vous devez effectuer les opérations mentionnées, et ce dans l'ordre indiqué.

◆ Résultat d'une opération / réaction de l'appareil / réaction du programme :

L'appareil ou le programme réagit à une opération que vous avez effectuée ou à un événement particulier.

Les autres symboles seront expliqués le cas échéant.

2 Sécurité

2.1 Utilisation conforme

Le taille-plâtre *MT Premium* sert uniquement au meulage humide des modèles en plâtre.

2.2 Utilisation non conforme

L'utilisation de l'appareil pour meuler à sec est un usage non conforme et strictement interdit.

L'appareil n'est pas conçu pour le meulage de revêtements. Les poussières qui résulteraient de cette opération sont cancérogènes. Seuls les accessoires et pièces de rechange fournis ou autorisés par la société Renfert GmbH peuvent être utilisés avec ce produit. L'utilisation d'autres accessoires ou pièces de rechange peut compromettre la sécurité de l'appareil, présente un risque de graves blessures, peut nuire à l'environnement ou endommager le produit.

2.3 Conditions ambiantes pour une utilisation en toute sécurité

Conditions d'utilisation de l'appareil :

- En intérieur
- Jusqu'à 2 000 m au-dessus du niveau de la mer
- À une température ambiante de 5 à 40 °C [de 41 à 104 °F] *)
- Sous une humidité relative de 80 % à 31 °C [87,8 °F] au maximum, diminuant linéairement pour atteindre une humidité relative de 50 % à 40 °C [104 °F] *)
- En cas d'alimentation secteur, uniquement si les variations de tension ne dépassent pas 10 % de la valeur nominale
- À un degré de pollution 2
- Avec la catégorie de surtension II.

*) À une température de 5 à 30 °C [41 à 86 °F], l'appareil est opérationnel jusqu'à une humidité de l'air de 80 %. À des températures de 31 à 40 °C [87,8 à 104 °F], l'humidité devra diminuer proportionnellement afin de garantir la disponibilité opérationnelle (à 35 °C [95 °F] = 65 % d'humidité, à 40 °C [104 °F] = 50 % d'humidité, par exemple). L'appareil ne doit jamais être exploité si la température ambiante dépasse 40 °C [104 °F].

2.4 Conditions ambiantes pour le stockage et le transport

Pour le stockage et le transport, les conditions ambiantes à respecter sont les suivantes :

- température ambiante de -20 à +60 °C [-4 à +140 °F] ,
- humidité relative maximale de 80 %

2.5 Dangers et avertissements



2.5.1 Remarques générales

- ▶ Si l'appareil n'est pas utilisé conformément au présent mode d'emploi, la protection prévue ne peut plus être garantie.
- ▶ L'appareil ne doit être mis en service qu'avec un câble secteur doté d'une fiche adaptée au pays. Seul un personnel spécialisé en électrotechnique est autorisé à effectuer la transformation éventuellement nécessaire.
- ▶ La mise en service de l'appareil n'est autorisée que si les données inscrites sur la plaque signalétique correspondent à celles du réseau de tension régional.
- ▶ L'appareil ne doit être branché que sur une prise de courant reliée au circuit de protection.
- ▶ La fiche d'alimentation doit être facilement accessible.
- ▶ Débrancher l'appareil avant toute intervention sur les éléments électriques.
- ▶ Le respect des prescriptions nationales concernant l'exploitation et le contrôle de sécurité périodique des appareils électriques relève de la responsabilité de l'exploitant. En Allemagne il s'agit de la prescription 3 de la DGUV (Assurance sociale allemande des accidents du travail et maladies professionnelles), en relation avec la norme VDE 0701-0702 (fédération allemande des industries de l'électrotechnique, de l'électronique et de l'ingénierie de l'information).
- ▶ Vérifier régulièrement que les câbles de raccordement (câble secteur par exemple), les tuyaux et le boîtier (écran tactile par exemple) ne sont pas endommagés (absence de plis, fissures, porosité) ni ne présentent des signes de vieillissement. Les appareils présentant des défauts ou dont les câbles de raccordement, les tuyaux ou le boîtier sont endommagés ne doivent plus être utilisés !
- ▶ Les appareils endommagés doivent être immédiatement mis hors service. Débrancher la fiche secteur et protéger contre toute remise en service. Envoyer l'appareil pour réparation !
- ▶ Ne faire fonctionner l'appareil que sous surveillance.
- ▶ Respecter les directives nationales de prévention des accidents !
- ▶ Vous trouverez des informations sur REACH et SVHC sur notre site Internet à la section Service www.renfert.com.

2.5.2 Informations spécifiques

- ▶ Ne pas faire de travaux avec le taille-plâtre avec des cheveux longs non attachés ou des vêtements larges ou plus particulièrement ouverts. Risque de blessures par enroulement.
- ▶ Ne pas ouvrir le couvercle pendant la marche. La protection contre le démarrage n'immobilise pas la meule.
- ▶ Ouvrir la porte uniquement après l'arrêt total de la meule.
- ▶ Lors du meulage porter des lunettes de sécurité.
- ▶ Ne pas toucher le disque de meulage avec les mains lorsqu'il tourne.
- ▶ Ne pas travailler tant que la table de meulage n'est pas mise en place et enclenchée («click»). Risque de blessures si des petites pièces ou des doigts pénètrent sur l'appareil.
- ▶ N'enlever la table de meulage que lorsque la meule est à l'arrêt.

2.6 Personnes autorisées

L'utilisation et la maintenance de l'appareil sont réservées à un personnel instruit.

Les travaux de réparation qui ne sont pas décrits dans cette information utilisateur ne doivent être effectués que par un électricien spécialisé.

2.7 Clause de non-responsabilité

Dans les cas suivants, l'entreprise Renfert GmbH refuse toute demande de dommages-intérêts et de garantie :

- ▶ si le produit a été utilisé dans d'autres buts que ceux mentionnés dans le mode d'emploi ;
- ▶ si le produit a été transformé d'une façon ou d'une autre, à l'exception des modifications décrites dans le mode d'emploi ;
- ▶ si le produit n'a pas été réparé par un revendeur spécialisé ou si les pièces de rechange utilisées ne sont pas des pièces d'origine Renfert ;
- ▶ si le produit continue à être utilisé bien qu'il présente des risques pour la sécurité ou des dommages visibles ;
- ▶ si le produit a subi des chocs mécaniques ou s'il est tombé.

3 Description du produit

3.1 Description générale

Le taille-plâtre MT Premium est un taille plâtre pour tailler les modèles en plâtre de la prothèse dentaire. Pour ce faire, le côté à poncer du modèle en plâtre est poussé manuellement contre une meule entraînée par un moteur. Un dispositif de pulvérisation humidifie la meule avec de l'eau pour améliorer le ponçage et éviter la formation de poussière. La fonction Aqua-Stop permet de couper l'alimentation en eau pendant les pauses d'usage.

L'accessoire "ORTHO guide Set MT premium" permet d'ajouter à l'appareil une table de meulage orthodontique et un laser de guidage.

3.2 Composants et éléments fonctionnels

- | | |
|-----------------------------|---------------------------|
| 1 Collier | 14 Robinet d'eau |
| 2 Commutateur marche/arrêt | 15 Capuchon de protection |
| 5 Table de meulage | 16 Vis de fixation |
| 6 Fermetures de porte (4 x) | 17 Chevilles d'arrêt |
| 7 Fiche secteur | 18 Tuyau d'arrosage |
| 8 Flexible d'écoulement | 21 Fourche de réglage |
| 9 Flexible à eau | 22 Clé Allen de 4 |
| 11 Outil de desserrage | 23 Bride de support |
| 12 Raccordement à l'eau | 24 Aqua-Stop |
| 13 Evacuation de l'eau | 25 Éclairage |

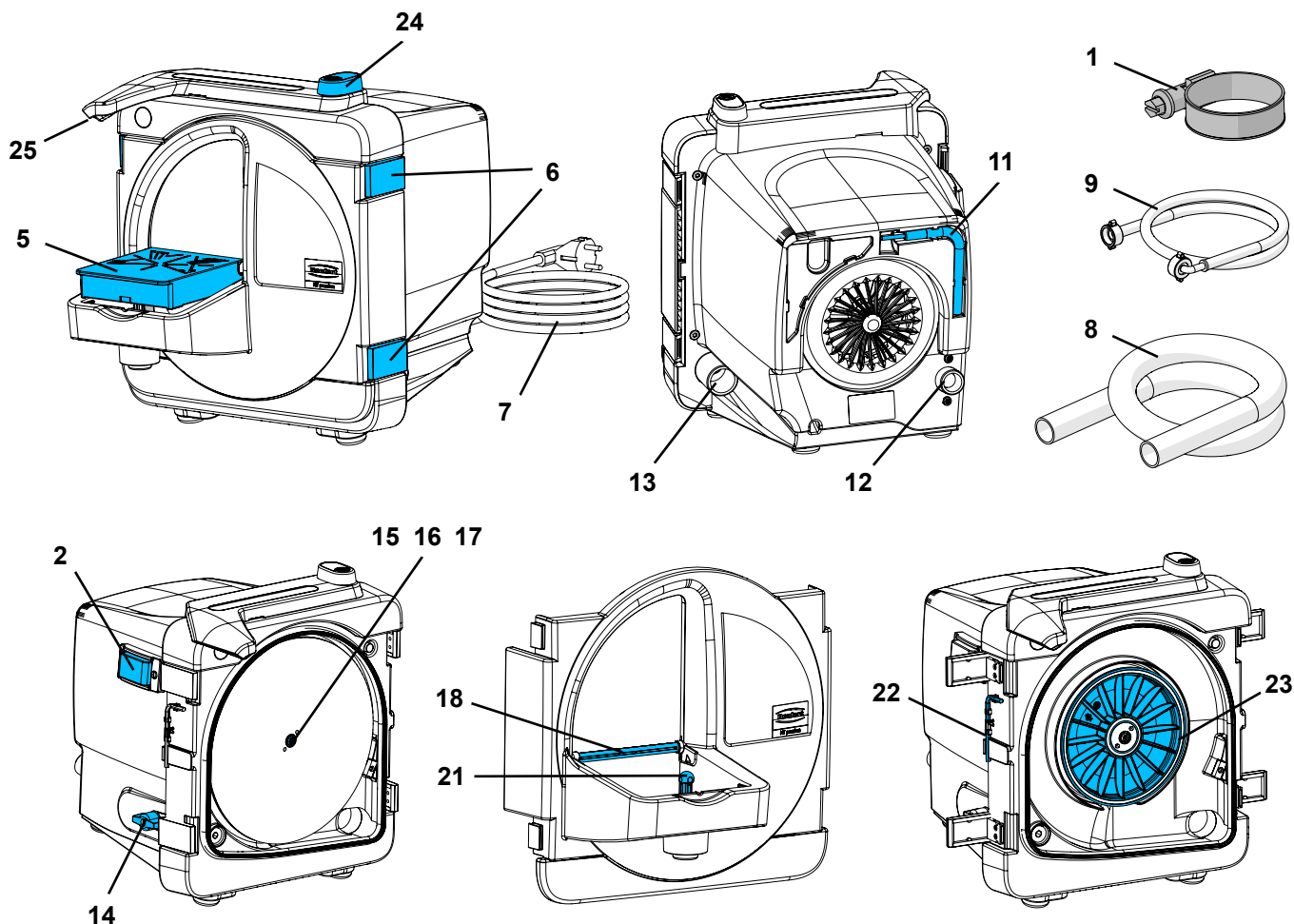

Fig. 1

3.3 Étendue de livraison

- 1 Taille-plâtre (*MT premium*)
- 1 Flexible à eau (pas avec 1807 2x00)
- 1 Flexible d'écoulement
- 1 Clé Allen
- 1 Outil de desserrage
- 1 Disque de meulage *Marathon*, seulement sur 1808 x500
- 1 mode d'emploi

3.4 Accessoires

- 1807 0100 ORTHO guide Set MT premium
- 2012 0000 GO 2011 speed dissolvant pour plâtre 2000 ml
- 1803 3001 Disque de meulage *Infinity* entièrement diamanté
- 1803 2001 Disque de meulage *Marathon* partiellement diamanté
- 1803 1001 **Kit d'équipement** : 5 disques de meulage *Klettfix* en carbure de silicium (3 x grain de 80, 2 x grain de 120) + support du disque
- 1803 1100 **Recharge** : 5 disques de meulage *Klettfix* en carbure de silicium K80
- 1803 1200 **Recharge** : 5 disques de meulage *Klettfix* en carbure de silicium K120 xxxx xxxx

4 Mise en service

4.1 Mise en place

- ⇒ Mettre l'appareil en place sur une table de travail solide et plane.
- ⇒ Placer l'appareil à proximité d'une arrivée d'eau / évacuation d'eau.
- ⇒ Placer l'appareil de sorte que la fiche d'alimentation soit facilement accessible.

4.2 Raccordement à l'eau

4.2.1 Arrivée d'eau

- ⇒ Raccorder le tuyau d'eau (9) au raccord d'eau (12) de l'appareil.
- ⇒ Raccorder le tuyau d'eau à l'arrivée d'eau munie d'un robinet d'arrêt.
- ⇒ Ouvrir le robinet d'arrêt avec précaution et vérifier l'étanchéité des raccordements.

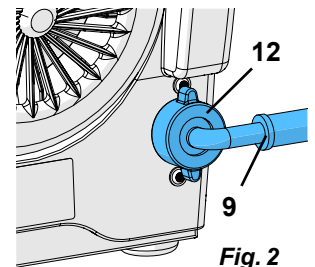

Fig. 2

4.2.2 Evacuation de l'eau

- ⇒ Enfiler le flexible d'écoulement de l'eau (8) sur le raccord (13) en le tournant dans un sens et l'autre.
- ⇒ Fixer le tout avec le collier (1).
- ⇒ Disposer le flexible d'écoulement de sorte à ce qu'il descende.

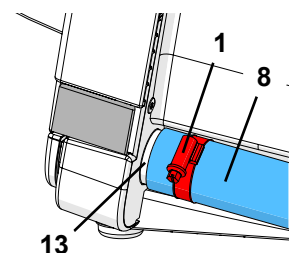

Fig. 3

4.3 Branchement électrique

- ⇒ Veuillez vous assurer que la tension indiquée sur la plaque signalétique de l'appareil corresponde bien à celle du secteur.
- ⇒ Brancher la fiche secteur (7, fig. 1).

4.4 Mise en marche / arrêt

La mise en marche et à l'arrêt de l'appareil s'effectue à l'aide du commutateur marche / arrêt (2, fig. 1).



Après la mise en marche, patienter jusqu'à ce que le disque de meulage atteigne sa vitesse de rotation nominale (env. 2 à 3 sec). Ensuite seulement, commencer le meulage.

5 Utilisation

5.1 Réglage de l'inclinaison de la table

- ⇒ Couper l'appareil et attendre que le disque de meulage soit immobilisé.
- ⇒ Relever la table de meulage (5) par son bord avant pour la dégager de la rotule.
- ⇒ Tourner la fourche de réglage (21) dans la position souhaitée :
 - branche longue : 90°
 - branche courte : 98°
- ⇒ Réenclencher la table de meulage sur la rotule.

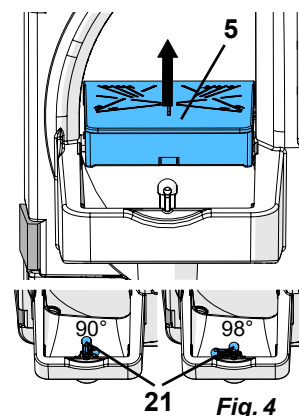

5.2 Réglage du débit d'eau

- ⇒ Ouvrir le robinet d'arrêt de l'arrivée d'eau.
- ⇒ Mettre l'appareil en marche.
- ⇒ Régler le débit d'eau au niveau de la vanne d'eau (14).

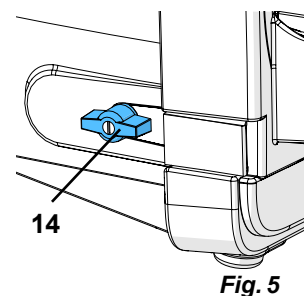

5.2.1 Aqua Stop

Pendant les courtes pauses, par ex. pour pouvoir évaluer le résultat du meulage, l'arrivée d'eau peut être coupée à l'aide de la fonction Aqua Stop (24), sans avoir à arrêter l'appareil.

A: Aqua stop fermé

B: Aqua stop ouvert

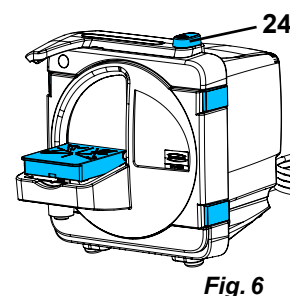

5.3 Meulage

- ⇒ Si nécessaire, régler ou contrôler l'inclinaison de la table.
- ⇒ Mettre l'appareil en marche.
- ⇒ Patienter jusqu'à l'accélération à la vitesse nominale (env. 2 à 3 secondes).
- ⇒ Régler le débit d'eau si nécessaire.
- ⇒ Avec les deux mains fixer le modèle sur la table de meulage en l'appuyant prudemment contre le disque.

Pendant les courtes pauses, par ex. pour pouvoir évaluer le résultat du meulage, l'appareil peut rester en marche et l'arrivée d'eau peut être coupée à l'aide du bouton Aqua Stop (24).

- ⇒ Pour poursuivre le meulage, réouvrir impérativement le circuit Aqua Stop.

A l'issue des opérations :

- ⇒ Couper l'appareil.



Pendant des périodes prolongées d'arrêt des travaux et lorsque l'appareil est laissé sans surveillance, fermer le robinet d'arrivée d'eau (par ex. pendant la nuit).

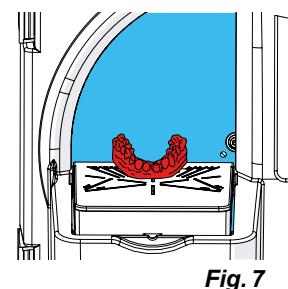

5.4 Echange du disque de meulage

- ⇒ Couper l'appareil et attendre que le disque de meulage soit immobilisé.
- ⇒ Débrancher la prise.
- ⇒ Ouvrir les fermetures de porte.
- ⇒ Retirer la porte de l'appareil et la mettre de côté.
- ⇒ Retirer la clé six pans mâle (22) de son support.
- ⇒ Enlever le capuchon (15).
- ⇒ Si nécessaire, enlever le disque Klettfix.
- ⇒ Desserrer la vis de fixation (16) et retirer le disque de meulage.
- ⇒ Nettoyer la bride de support, si nécessaire.
- ⇒ Mettre en place un disque de meulage neuf en le plaçant sur les goupilles de blocage (17).
- ⇒ Resserrer fermement la vis de fixation à l'aide de la clé six pans mâle.
- ⇒ Mettre le capuchon sur la vis de fixation.
- ⇒ Remettre la clé six pans mâle dans son support.
- ⇒ Mettre en place la porte de l'appareil et fermer les fermetures.
- ⇒ Brancher la fiche secteur.

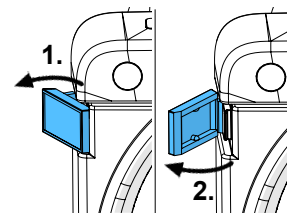

Fig. 8

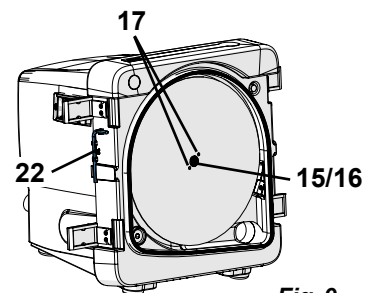

Fig. 9

! **Resserrer la vis de fixation (16) au bout de quelques minutes de fonctionnement afin d'éviter un éventuel desserrage.**

6 Nettoyage / Maintenance



L'appareil ne contient aucune pièce exigeant une maintenance. Il est interdit d'ouvrir l'appareil, sauf de la manière décrite ci-après !

Afin de garantir le fonctionnement irréprochable du taille-plâtre, veiller à le nettoyer régulièrement (au moins une fois par semaine) et vérifier l'absence d'endommagements.



Si l'appareil est endommagé, le mettre immédiatement hors service et l'envoyer en réparation !



Ne jamais nettoyer l'appareil sous l'eau courante et ne jamais le plonger dans l'eau.



Avant le nettoyage ou la maintenance, mettre l'appareil hors tension et le débrancher.



**Ne pas utiliser d'objets à arêtes vives ou de produits de nettoyage abrasifs ou contenant des solvants pour nettoyer l'appareil !
N'utiliser que des brosses douces ou des chiffons doux !**

6.1 Nettoyage du boîtier



Ne pas nettoyer le boîtier à la vapeur !

- Essuyer le boîtier uniquement avec un chiffon humide.

6.2 Nettoyage de l'intérieur

- Couper l'appareil et attendre que le disque de meulage soit immobilisé.
- Ouvrir les fermetures de porte (fig. 9) et retirer la porte du taille-plâtre.
- Nettoyer la porte du taille-plâtre à l'eau courante et à l'aide d'une brosse ou d'un chiffon.
- Essuyer l'intérieur du taille-plâtre à l'aide d'une brosse et/ou d'un chiffon.

6.3 Nettoyage de la table de meulage

- Couper l'appareil et attendre que le disque de meulage soit immobilisé.
- Relever la table de meulage par son bord avant pour la dégager de la rotule.
- Nettoyer la table de meulage à l'eau courante en utilisant une brosse, si nécessaire.

6.4 Nettoyage du tuyau d'arrosage

- Couper l'appareil et attendre que le disque de meulage soit immobilisé.
- Fermer le robinet d'arrêt de l'arrivée d'eau.
- Relever la table de meulage par son bord avant pour la dégager de la rotule.
- Ouvrir les fermetures de porte (fig. 8) et retirer la porte du taille-plâtre.
- Saisir le tuyau d'arrosage (18) par sa partie coudée et l'extraire en le faisant pivoter vers l'arrière.
- Laisser tremper le tuyau d'arrosage toute une nuit dans du détartrant.

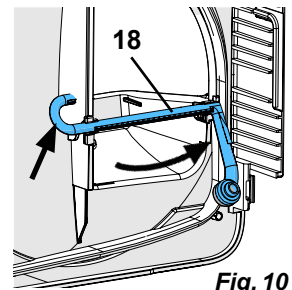

Fig. 10

- Remettre le tuyau d'arrosage en place ; pour cela, enfoncer le tuyau d'arrosage dans les deux fixations.

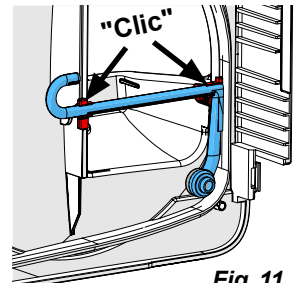

Fig. 11

6.5 Nettoyage du tamis du raccord d'arrivée d'eau

- Débrancher la prise.
- Fermer le robinet d'arrêt de l'arrivée d'eau.
- Débrancher le flexible d'eau (9, fig. 2) du raccord d'arrivée d'eau (12, fig. 2) sur l'appareil.
- Extraire le tamis à l'aide d'une pince et le nettoyer.
- Remettre le tamis en place.

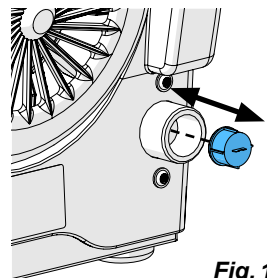

Fig. 12

6.6 Remplacement de la bride de support

- Couper l'appareil et attendre que le disque de meulage soit immobilisé.
- Débrancher la prise.
- Ouvrir les fermetures de porte (fig. 8) et retirer la porte du taille-plâtre.
- Démontez le disque de meulage (chap. 5.4).
- Visser l'outil de desserrage (11) dans la bride de support (23) jusqu'à ce que la bride de support se détache de l'arbre.



Ne pas retirer la bride de support à la main, utiliser impérativement l'outil de desserrage !

- Enlever la bride de support.
- Dévisser l'outil de desserrage de la bride de support.
- Si nécessaire, nettoyer l'intérieur de l'appareil (derrière la bride).
- Si nécessaire, nettoyer le moyeu.
- Mettre en place la bride de support neuve >>> faire attention à l'enclenche.
- Enfoncer la bride de support à la main sur l'arbre du moteur.
- Remonter le disque de meulage (chap. 5.4).
- Mettre en place la porte de l'appareil et fermer les fermetures.
- Brancher la fiche secteur.

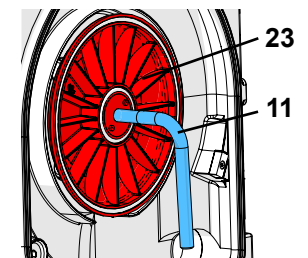

Fig. 13

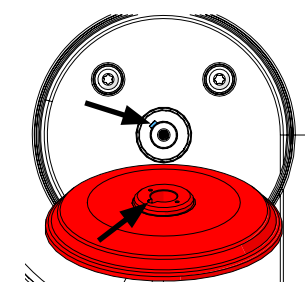

Fig. 14

6.7 Pièces de rechange

Les pièces de rechange et les pièces soumises à une usure naturelle se trouvent dans le catalogue des pièces de rechange, disponible sur le site Internet www.renfert.com/p918.

Y entrer le numéro d'article suivant : 18070000.

Les pièces non couvertes par la garantie (pièces d'usure et consommables) sont repérées dans le catalogue des pièces de rechange.

Le numéro de série, la date de fabrication et la version de l'appareil se trouvent sur la plaque signalétique de l'appareil.



7 Élimination de défauts

Défaut	Cause	Remède
L'appareil ne démarre pas.	Alimentation sur secteur non assurée.	Vérifier l'alimentation du secteur.
	Fusible du secteur défectueux.	Vérifier le fusible du secteur.
	La porte de l'appareil n'est pas correctement fermée.	Fermer les fermetures de la porte (6, fig. 1, 8).
	Surchauffe du moteur.	Laisser refroidir le moteur pendant env. 60 minutes, actionner une nouvelle fois l'interrupteur. Contrôler de temps en temps si la protection thermique s'est refroidie.
Le disque de meulage flotte.	Le disque de meulage n'est pas posé en plan sur la bride de support.	Remonter à nouveau le disque de meulage selon les explications données (voir chap. 5.4). Faire attention à positionner exactement le disque de meulage sur les chevilles d'arrêt (17, fig. 9). Éliminer les dépôts et les encrassements au dos du disque de meulage et sur la bride de support.
	La vis de fixation (16, fig. 1, 8) n'est pas assez serrée.	Serrer fermement la vis de fixation (16, fig. 1, 8).
Le disque de meulage fait du bruit en tournant.	La vis de fixation (16, fig. 1, 8) n'est pas assez serrée.	Serrer fermement la vis de fixation (16, fig. 1, 8), la remonter si nécessaire (chap. 5.4).
La table de meulage bouge / est détachée.	La table de meulage n'est pas montée correctement.	Enfoncer complètement la table de meulage sur la rotule.
Le disque de meulage s'encrasse.	Mauvais réglage de l'eau sur l'appareil.	Augmenter la quantité d'eau sur le taille-plâtre (chap. 5.2).
	L'alimentation en eau n'est pas suffisante.	Ouvrir le robinet d'arrêt de l'arrivée d'eau (chap. 5.2).
	Aqua Stop fermé.	Ouvrir le bouton Aqua Stop de l'alimentation en eau.
	Le tuyau d'arrosage est bouché.	Nettoyer / détartrer le tuyau d'arrosage (chap. 6.4).
	Le tamis du raccord d'arrivée d'eau est colmaté.	Nettoyer le tamis du raccord d'arrivée d'eau (chap. 6.5).
	Le joint du tuyau d'arrosage n'est pas monté.	Vérifier si le joint du tuyau d'arrosage est monté.
	Le tuyau d'arrosage n'est pas monté.	Mettre en place le tuyau d'arrosage.
	La pression d'eau dans la conduite d'arrivée est insuffisante.	La section de la conduite d'arrivée est trop petite ou bien un trop grand nombre de consommateurs est raccordé à une conduite étroite. >>> Vérifier si la pression d'eau dans la conduite d'arrivée s'élève à au moins 1 bar (demander à l'installateur). Si nécessaire, il est possible d'augmenter artificiellement la pression en installant une « centrale hydraulique domestique » (pompe électrique avec réservoir sous pression) afin d'obtenir une pression suffisante dans la conduite.

Défaut	Cause	Remède
De l'eau est projetée hors de l'ouverture de meulage.	Il y a trop d'eau.	Réduire le débit d'eau sur le taille-plâtre (chap. 5.3).
	L'évacuation d'eau n'est pas opérationnelle.	Contrôler le flexible d'écoulement, le disposer de manière à ce qu'il soit incliné vers le bas (chap. 4.2.2).
Pas d'eau de rinçage.	L'arrivée d'eau est mal raccordée.	Contrôler le raccord d'arrivée d'eau (chap. 4.2.1).
	Aqua Stop fermé.	Ouvrir le bouton Aqua Stop de l'alimentation en eau.
	Le tuyau d'arrosage est encrassé / entartré.	Nettoyer / détartrer le tuyau d'arrosage (chap. 6.4).
De l'eau s'égoutte entre le couvercle et le boîtier de l'appareil.	Présence de poussière ou de grains de plâtre sur la surface du joint.	Nettoyer la surface d'étanchéité et le joint.

8 Caractéristiques techniques

Numéro d'article :	1807 0000 1807 0500	1807 1000 1807 1500	1807 2000 1807 2500
Tension nominale / V :	230	120	100
Tension de secteur admissible en V :	220 - 240	100 - 120	100 - 120
Fréquence réseau en Hz :	50/60	50/60	50/60
Puissance absorbée / W [hp] :	1300 [1.74]	1325 [1.78]	
Vitesse de rotation tr/min à 50 Hz : tr/min à 60 Hz :	2880 3450		
Consommation d'eau max. / l/min [cfm] :	7 [0.25]		
Pression du raccordement à l'eau : min./kPa/bar [psi] max./kPa/bar [psi]	100 / 1 [14.5] 500 / 5 [72.5]		
Diamètre de l'ajutage de raccord pour le flexible d'écoulement / mm [inch] :	36 [1.42]		
Dimensions (largeur x hauteur x profondeur) en mm [inch] :	305 x 330 x 410 [12.0 x 13.0 x 16.1]		
Ø Dimension du disque de meulage / mm [inch] :	234 [9.2]		
Poids (sans disque de meulage) / kg [lbs] :	13,2 [29]		
LpA *) (à vide) /dB(A) :	74		
Classe d'efficacité énergétique de la source lumineuse :	G		

*) Niveau de pression acoustique selon EN ISO 11202

Mesure du bruit du moteur. En fonction de la pièce travaillée et de la méthode de travail, le bruit de meulage peut être plus important.

9 Garantie

En cas d'utilisation conforme, Renfert offre une **garantie de 3 ans** sur toutes les pièces de l'appareil. Afin de pouvoir bénéficier des droits à la garantie, il faut disposer de l'original de la facture de vente délivrée par le revendeur spécialisé.

Les pièces soumises à une usure naturelle (pièces d'usure), ainsi que les consommables ne sont pas couverts par la garantie. Ces pièces sont marquées sur la liste des pièces de rechange.

La garantie cessera de jouer dans les cas suivants : une utilisation non conforme, un non-respect des consignes d'utilisation, de nettoyage, de maintenance et de raccordement ; une réparation « maison » ou des réparations n'ayant pas été effectuées par le revendeur spécialisé, une utilisation de pièces de rechange d'autres fabricants ainsi que l'exposition à des influences inhabituelles ou à des influences inadmissibles selon les directives d'utilisation.

L'application de prestations de garantie ne pourra avoir pour effet le prolongement de la garantie.

10 Consignes de mise aux déchets

10.1 Mise aux déchets de consommables

10.2 Mise aux déchets de l'appareil

La mise au rebut de l'appareil doit être effectuée par une entreprise spécialisée. L'entreprise spécialisée doit être informée des résidus nocifs pour la santé que contient l'appareil.

10.2.1 Consignes de mise aux déchets destinées aux pays de l'UE

Pour préserver et protéger l'environnement, éviter sa pollution et améliorer le recyclage des matières premières, la Commission européenne a promulgué une directive, selon laquelle les appareils électriques et électroniques doivent être repris par le fabricant afin de garantir une mise aux déchets conforme aux règles ou de conduire à un recyclage adéquat.



C'est la raison pour laquelle il est interdit, dans l'Union européenne, de jeter les appareils munis de ce symbole dans les déchets municipaux non triés.

Veillez vous informer sur la mise au rebut conforme auprès de vos autorités locales.



making work easy

it



MT premium

Made in Germany

21-9278 12112024

Indice

1	Introduzione	3
1.1	Simboli utilizzati	3
2	Sicurezza	3
2.1	Conformità di utilizzo	3
2.2	Uso improprio	3
2.3	Condizioni ambientali per un funzionamento sicuro	3
2.4	Condizioni ambientali di stoccaggio e trasporto	4
2.5	Avvertenze e avvisi	4
2.5.1	Avvertenze generali	4
2.5.2	Avvertenze specifiche	4
2.6	Personale autorizzato	4
2.7	Esclusione di responsabilità	4
3	Descrizione del prodotto	5
3.1	Descrizione generica	5
3.2	Gruppi componenti ed elementi funzionali	5
3.3	Dotazione	6
3.4	Accessori	6
4	Messa in servizio	6
4.1	Installazione	6
4.2	Allacciamento alla rete idrica	6
4.2.1	Ingresso acqua	6
4.2.2	Scarico acqua	6
4.3	Collegamento elettrico	6
4.4	Accensione / Spegnimento	6
5	Funzionamento	7
5.1	Regolazione dell'inclinazione del porta-modelli	7
5.2	Regolazione della quantità di acqua	7
5.2.1	Aqua Stop	7
5.3	Squadratura	7
5.4	Cambio del disco abrasivo	8
6	Pulizia / Manutenzione	8
6.1	Pulizia dell'alloggiamento	8
6.2	Pulizia dell'interno dell'apparecchio	8
6.3	Pulizia del portamodelli	8
6.4	Pulizia del tubo erogatore	9
6.5	Pulizia del filtro dell'allacciamento alla rete idrica	9
6.6	Sostituzione della flangia	9
6.7	Pezzi di ricambio	9
7	Eliminazione dei guasti	10
8	Dati tecnici	11
9	Garanzia	12
10	Avvertenze per lo smaltimento	12
10.1	Indicazioni per lo smaltimento	12
10.2	Smaltimento dell'apparecchio	12
10.2.1	Avvertenze per lo smaltimento nei Paesi dell'UE	12

1 Introduzione

1.1 Simboli utilizzati

In questo manuale di istruzioni o sull'apparecchio sono presenti dei simboli che hanno il seguente significato:



Pericolo

Pericolo immediato di lesioni. Osservare i documenti allegati!



Tensione elettrica

Pericolo dovuto a tensione elettrica.



Attenzione

La mancata osservanza di questa avvertenza può causare danni all'apparecchio.



Avvertenza

Fornisce un'informazione utile per il comando che facilita l'uso dell'apparecchio.



Attenzione!

Indossare occhiali protettivi.

IPX2 L'apparecchio è protetto contro l'infiltrazione di gocce d'acqua con un'inclinazione di 15°.



L'apparecchio è conforme alle direttive UE applicabili.



Questo prodotto è conforme alla legislazione del Regno Unito.

Vedere la dichiarazione di conformità UKCA su Internet all'indirizzo www.renfert.com.



L'apparecchio è soggetto alla Direttiva UE 2002/96/CE (Direttiva RAEE).

► Enumerazione, da osservare in modo particolare

- Enumerazione
- enumerazione subordinata

⇒ Istruzione operativa/azione necessaria /immissione dati/sequenza di attività:

Si richiede di eseguire le operazioni indicate nella sequenza prestabilita.

◆ Risultato di un'azione/reazione dell'apparecchio/reazione del programma:

L'apparecchio o il programma reagiscono all'azione eseguita oppure in seguito a un determinato evento.

Altri simboli sono spiegati in sede di utilizzo.

2 Sicurezza

2.1 Conformità di utilizzo

La rettificatrice MT *premium* viene utilizzato solo per la levigatura a umido di modelli in gesso.

2.2 Uso improprio

L'uso dell'apparecchio per la levigatura a secco è da considerarsi improprio e non consentito. L'apparecchio non è adatto per la levigatura di materiali da rivestimenti. La polvere generata è cancerogena. Per questo prodotto è ammesso l'utilizzo esclusivo di accessori e pezzi di ricambio forniti o approvati dalla ditta Renfert GmbH. L'utilizzo di accessori o pezzi di ricambio diversi da quelli prescritti può compromettere la sicurezza dell'apparecchio, comportare il rischio di gravi lesioni, danni all'ambiente o al prodotto.

2.3 Condizioni ambientali per un funzionamento sicuro

L'apparecchio deve essere utilizzato esclusivamente:

- in ambienti chiusi,
- fino a un'altezza di 2.000 m s.l.m.,
- ad una temperatura ambiente compresa tra 5 - 40 °C [41 - 104 °F]*),
- con un'umidità relativa massima dell'80 % a 31 °C [87,8 °F], con decremento lineare fino al 50 % di umidità relativa a 40 °C [104 °F] *),
- con alimentazione elettrica di rete, se le fluttuazioni di tensione non superano il 10 % del valore nominale,
- con grado di imbrattamento 2,
- con categoria sovratensione II.

*) In ambienti con temperatura compresa fra 5 e 30 °C [41 e 86 °F] l'apparecchio è utilizzabile in condizioni di umidità dell'aria fino all'80 %. In caso di temperature comprese tra 31 °C e 40 °C [87,8 - 104 °F] l'umidità atmosferica deve diminuire proporzionalmente, per poter garantire l'azionabilità dell'apparecchio (ad es. a 35 °C [95 °F] = 65 % di umidità, a 40 °C [104 °F] = 50 % di umidità). In ambienti a temperatura maggiore di 40 °C [104 °F] non è consentito utilizzare l'apparecchio.

2.4 Condizioni ambientali di stoccaggio e trasporto

Per il magazzinaggio e il trasporto si devono rispettare le seguenti condizioni ambientali:

- temperatura ambiente -20 – +60 °C [-4 – +140 °F],
- umidità relativa massima 80 %

2.5 Avvertenze e avvisi



2.5.1 Avvertenze generali

- ▶ Se l'apparecchio non viene utilizzato in modo conforme alle presenti istruzioni per l'uso, non viene più garantita la protezione prevista.
- ▶ L'apparecchio può essere messo in funzione esclusivamente con un cavo di rete dotato di un sistema di connessione specifico per il Paese di utilizzo. La conversione eventualmente necessaria deve essere eseguita esclusivamente da un elettricista specializzato.
- ▶ L'apparecchio può essere messo in funzione soltanto se i dati riportati sulla targhetta identificativa coincidono con le specifiche della rete di alimentazione di tensione regionale.
- ▶ L'apparecchio può essere connesso esclusivamente a prese di corrente con allacciamento al cavo di terra.
- ▶ La spina di alimentazione deve essere facilmente accessibile.
- ▶ Scollegare l'apparecchio dalla rete elettrica prima di eseguire qualsiasi lavoro sui componenti elettrici.
- ▶ È responsabilità del gestore garantire l'osservanza delle norme nazionali durante il funzionamento e l'esecuzione di un nuovo controllo della sicurezza degli apparecchi elettrici. In Germania si tratta del regolamento 3 della DGUV (istituto di assicurazione nazionale contro gli infortuni), insieme alla VDE 0701-0702 (federazione nazionale del settore elettrotecnico ed elettronico).
- ▶ Controllare regolarmente i cavi di alimentazione (come ad es. il cavo di rete), i cavi e la struttura esterna (come ad es. il pannello di controllo) per verificare eventuali danni (ad es. pieghe, incrinature, porosità) o segni di invecchiamento. Non mettere più in funzione apparecchi che presentano danni ai cavi di collegamento, ai tubi flessibili, a componenti dell'alloggiamento o altri difetti!
- ▶ Mettere immediatamente fuori servizio gli apparecchi danneggiati. Staccare la spina elettrica dalla presa di alimentazione e assicurarsi che l'apparecchio non venga più attivato. Spedire l'apparecchio per la riparazione!
- ▶ Utilizzare l'apparecchio solo sotto sorveglianza.
- ▶ Osservare le norme nazionali in materia di prevenzione degli infortuni!
- ▶ Informazioni su REACH e SVHC sono disponibili sul nostro sito internet www.renfert.com nella sezione Assistenza.

2.5.2 Avvertenze specifiche

- ▶ Non lavorare alla rettificatrice con capelli lunghi sciolti o con capi di abbigliamento larghi risp. sciolti. C'è pericolo di ferirsi se vi si intralciano e vi si avvolgono.
- ▶ Non aprire il coperchio se il motore è avviato. La protezione all'avviamento non provoca l'arresto del disco abrasivo.
- ▶ Aprire il coperchio solo quando il disco abrasivo si è completamente fermato.
- ▶ Durante la squadratura portare gli occhiali di sicurezza.
- ▶ Non toccare il disco abrasivo in movimento.
- ▶ Non lavorare senza aver inserito il portamodelli fino allo scatto („clic“). Il pericolo di ferirsi è notevole se dei piccoli oggetti o le dita entrano nell'apparecchio.
- ▶ Sollevare il porta-modelli solo con il disco fermo.

2.6 Personale autorizzato

L'azionamento e la manutenzione dell'apparecchio devono essere eseguiti esclusivamente da personale specificamente formato e istruito.

Le riparazioni che non sono descritte in questo manuale possono essere eseguite solo da un elettricista qualificato.

2.7 Esclusione di responsabilità

Renfert GmbH respinge qualsiasi richiesta di risarcimento danni e di intervento in garanzia nel caso in cui:

- ▶ il prodotto è stato impiegato per usi differenti da quelli descritti nelle istruzioni per l'uso.
- ▶ il prodotto sia stato modificato in qualsiasi modo, escluse le modifiche descritte nelle istruzioni per l'uso,
- ▶ il prodotto non sia stato riparato da un centro specializzato o non sia stato impiegato con pezzi di ricambio originali Renfert,

- ▶ il prodotto sia stato ulteriormente utilizzato nonostante evidenti carenze di sicurezza o in presenza di danni,
- ▶ il prodotto sia stato sottoposto a urti meccanici o in caso di caduta.

3 Descrizione del prodotto

3.1 Descrizione generica

La Trimmer MT premium è una squadramodelli che serve a rettificare i modelli di gesso nei laboratori odontotecnici. A tal fin, il modello in gesso viene spinto manualmente con il lato da rettificare contro il disco abrasivo motorizzato. Un dispositivo a spruzzo bagna il disco abrasivo con acqua per ottenere una migliore finitura ed evitare la formazione di polvere. Grazie all'Aqua Stop, l'erogazione dell'acqua può essere interrotta durante le pause di levigatura.

Grazie al set complementare "ORTHO guide Set MT premium", l'apparecchio può essere dotato di uno speciale portamodelli per ortodonzia e una luce laser direzionale.

3.2 Gruppi componenti ed elementi funzionali

- | | |
|--|---------------------------------|
| 1 Fascetta | 14 Valvola dell'acqua |
| 2 Interruttore ON / OFF | 15 Tappo di protezione |
| 5 Portamodelli | 16 Vite di fissaggio |
| 6 Chiusure dello sportello (4 x) | 17 Perni di bloccaggio |
| 7 Spina di rete | 18 Tubo erogatore |
| 8 Attacco del tubo di scarico dell'acqua | 21 Forcella di regolazione |
| 9 Tubo flessibile dell'acqua | 22 Chiave a brugola, apertura 4 |
| 11 Utensile estrattore | 23 Flangia |
| 12 Allacciamento alla rete idrica | 24 Aqua Stop |
| 13 Scarico dell'acqua | 25 Luce di lavoro |

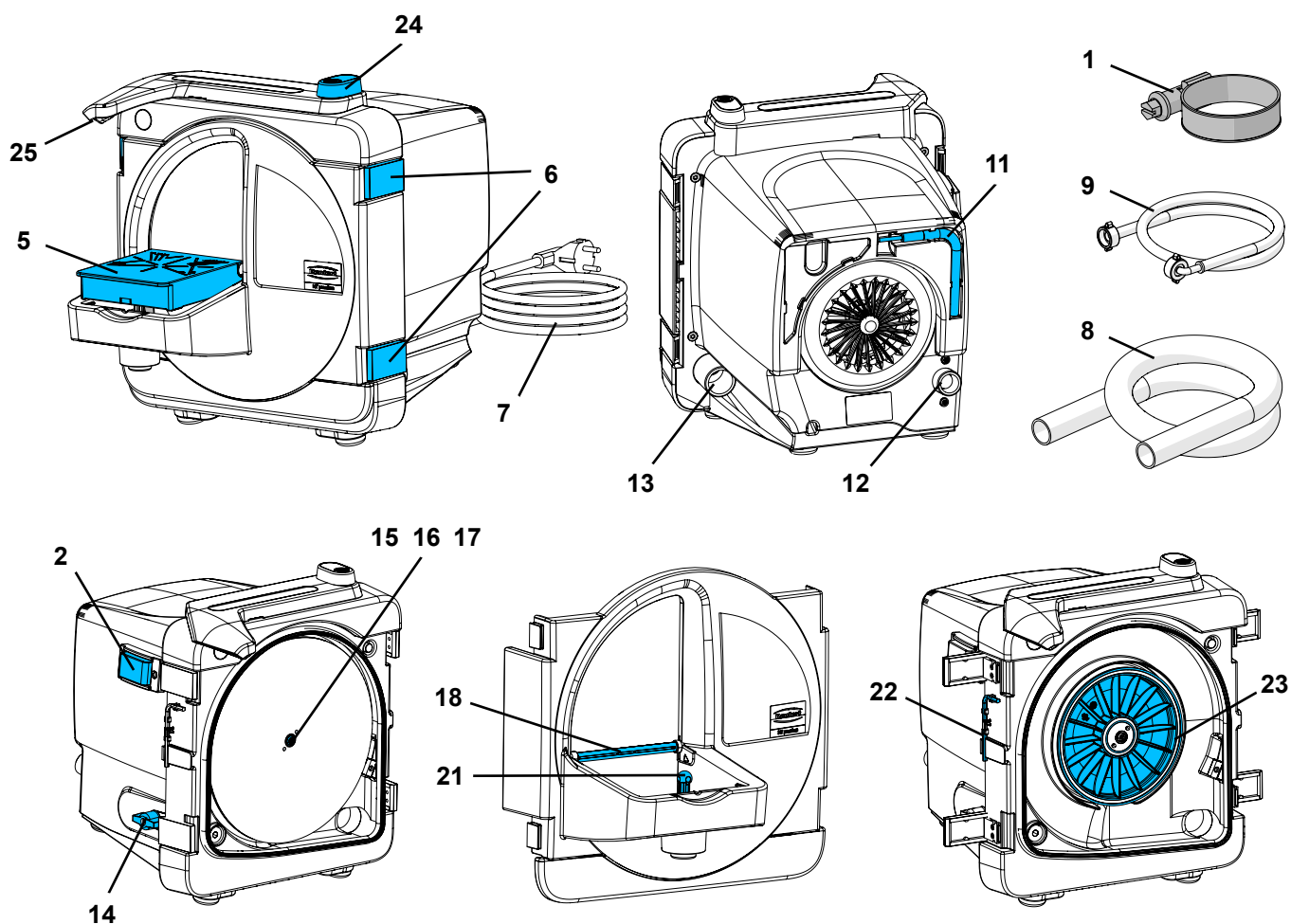

it

3.3 Dotazione

- 1 Squadramodelli (*MT premium*)
- 1 Tubo flessibile dell'acqua (non con 1807 2x00)
- 1 Attacco del tubo di scarico dell'acqua
- 1 Chiave a brugola
- 1 Utensile estrattore
- 1 Disco abrasivo *Marathon*, solo per N. 1808 x500
- 1 Istruzioni per l'uso

3.4 Accessori

- 1807 0100 Set ORTHO guide *MT premium*
- 2012 0000 Solvente per gesso GO 2011 speed 2000 ml
- 1803 3001 Disco abrasivo *Infinity* completamente diamantato
- 1803 2001 Disco abrasivo *Marathon* parzialmente diamantato
- 1803 1001 **Kit di accessori:** 5 dischi abrasivi *Klettfix* in carburo di silicio (3x granulazione da 80, 2x granulazione da 120) + disco di supporto
- 1803 1100 **Confezione di ricambi:** 5 dischi abrasivi *Klettfix* in carburo di silicio granulometria 80
- 1803 1200 **Confezione di ricambi:** 5 dischi abrasivi *Klettfix* in carburo di silicio granulometria 120
xxxx xxxx

4 Messa in servizio

4.1 Installazione

- ⇒ Appoggiare l'apparecchio su un tavolo da lavoro stabile e piano.
- ⇒ Installare l'apparecchio vicino ad un allacciamento alla rete idrica/scarico dell'acqua.
- ⇒ Posizionare l'apparecchio in modo che la spina di rete sia facilmente accessibile.

4.2 Allacciamento alla rete idrica

4.2.1 Ingresso acqua

- ⇒ Collegare il tubo flessibile dell'acqua (9) all'allacciamento alla rete idrica (12) dell'apparecchio.
- ⇒ Collegare il tubo flessibile dell'acqua all'approvvigionamento idrico con rubinetto di intercettazione.
- ⇒ Aprire con cautela il rubinetto di intercettazione e controllare la tenuta dei collegamenti.

Fig. 2

4.2.2 Scarico acqua

- ⇒ Spingere il tubo flessibile di scarico dell'acqua (8) sul bocchettone (13) eseguendo un movimento rotatorio.
- ⇒ Fissare con fascetta (1).
- ⇒ Posare il tubo dell'acqua di scarico in pendenza.

Fig. 3

4.3 Collegamento elettrico

- ⇒ Assicurarsi che il valore di tensione di rete riportato sulla targhetta dell'apparecchio corrisponda a quello dell'alimentazione di tensione disponibile in loco.
- ⇒ Inserire la spina (7, Fig. 1).

4.4 Accensione / Spegnimento

Per attivare e disattivare l'apparecchio premere l'interruttore O / Off (2, Fig. 1)

Dopo l'accensione, attendere che il disco abrasivo raggiunga la velocità nominale (ca. 2 - 3 secondi). Iniziare la squadratura solo allora.

- 6 -

5 Funzionamento

5.1 Regolazione dell'inclinazione del porta-modelli

- ⇒ Spegnere l'apparecchio e attendere l'arresto del disco abrasivo.
- ⇒ Tirando verso l'alto per il bordo anteriore, sfilare il portamodelli (5) dalla testa sferica.
- ⇒ Ruotare la forcella di regolazione (21) nella posizione desiderata:
 - gambo lungo: 90°
 - gambo corto: 98°
- ⇒ Premere di nuovo il portamodelli sulla testa sferica.

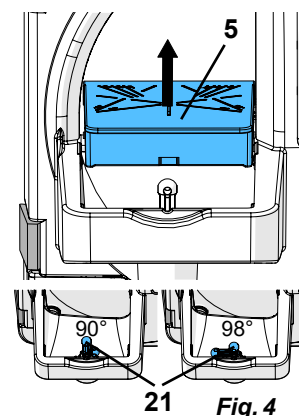

5.2 Regolazione della quantità di acqua

- ⇒ Aprire il rubinetto di intercettazione dell'approvvigionamento idrico.
- ⇒ Accendere l'apparecchio.
- ⇒ Regolare la quantità d'acqua sulla valvola dell'acqua (14).

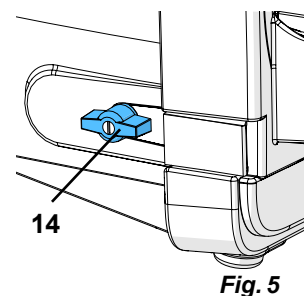

5.2.1 Aqua Stop

Durante le pause di lavoro brevi, ad esempio per esaminare il risultato di molatura, è possibile interrompere l'alimentazione dell'acqua utilizzando l'Aqua Stop (24) senza spegnere l'apparecchio.

- A: Aqua Stop chiuso
- B: Aqua Stop aperto

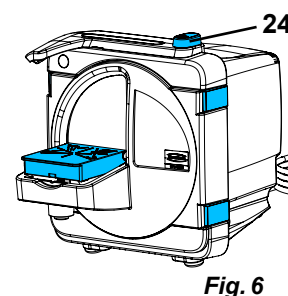

5.3 Squadratura

- ⇒ Se necessario, regolare o controllare l'inclinazione del porta-modelli.
- ⇒ Accendere l'apparecchio.
- ⇒ Attendere che l'accelerazione raggiunga la velocità nominale (circa 2 - 3 secondi).
- ⇒ Se necessario, regolare la quantità di acqua.
- ⇒ Fissare il modello saldamente con ambo le mani sul porta-modelli e premere cautamente contro il disco abrasivo.

Durante le pause di lavoro brevi, ad esempio per valutare il risultato di molatura, l'apparecchio può rimanere acceso e l'alimentazione idrica può essere interrotta utilizzando l'Aqua Stop (24).

- ⇒ Assicurarsi di aprire nuovamente l'Aqua Stop per continuare la molatura.
- Al termine del lavoro:
 - ⇒ Spegnere l'apparecchio.

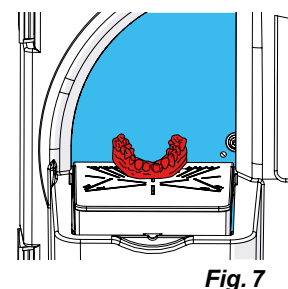

Chiudere il rubinetto di intercettazione dell'approvvigionamento idrico in caso di interruzioni prolungate del lavoro e quando l'apparecchio viene lasciato incustodito (es. durante la notte).

5.4 Cambio del disco abrasivo

- ⇒ Spegnerne l'apparecchio e attendere l'arresto del disco abrasivo.
- ⇒ Staccare la presa di corrente.
- ⇒ Aprire le chiusure dello sportello.
- ⇒ Rimuovere lo sportello della squadramodelli e riporlo a lato.
- ⇒ Togliere la chiave a brugola (22) dal supporto.
- ⇒ Rimuovere il tappo di protezione (15).
- ⇒ Se necessario rimuovere il disco Klettfix.
- ⇒ Svitare la vite di fissaggio (16) e rimuovere il disco abrasivo.
- ⇒ Se necessario pulire la flangia.
- ⇒ Applicare il nuovo disco abrasivo sui perni di fermo (17).
- ⇒ Serrare nuovamente la vite di fissaggio con una chiave a brugola.
- ⇒ Posizionare il tappo di protezione sulla vite di fissaggio.
- ⇒ Reinscrivere la chiave a brugola nell'apposito supporto.
- ⇒ Montare lo sportello della squadramodelli e chiudere le chiusure.
- ⇒ Inserire la spina.

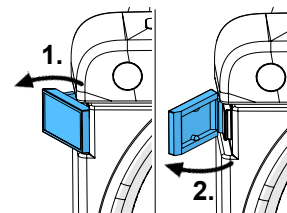

Fig. 8

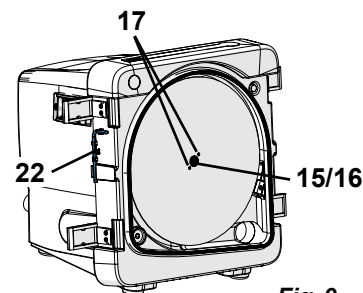

Fig. 9



Riavvitare la vite di fissaggio (16) dopo alcuni minuti di funzionamento per evitare possibili assestamenti.

6 Pulizia / Manutenzione



L'apparecchio non contiene al suo interno alcun pezzo che richieda interventi di manutenzione. E' vietato aprire l'apparecchio oltre ai casi di seguito descritti!

Per garantire un perfetto funzionamento, la squadramodelli deve essere pulita a intervalli regolari (almeno settimanalmente) e ispezionata al fine di escludere eventuali danni.



Mettere immediatamente fuori servizio gli apparecchi danneggiati e spedirli per la riparazione!



Non pulire mai l'apparecchio sotto acqua corrente e non immergerlo mai nell'acqua.



Prima della pulizia o della manutenzione, spegnere l'apparecchio e disinserire la spina della corrente.



**Non pulire con oggetti appuntiti o detersivi abrasivi o a base di solventi!
Utilizzare solo panni per la pulizia o spazzole morbide!**

6.1 Pulizia dell'alloggiamento



Non pulire l'alloggiamento utilizzando il vapore!

- Pulire l'alloggiamento soltanto con un panno umido.

6.2 Pulizia dell'interno dell'apparecchio

- Spegnerne l'apparecchio e attendere l'arresto del disco abrasivo.
- Aprire le chiusure dello sportello (Fig. 9) e rimuovere lo sportello della squadramodelli.
- Pulire lo sportello della squadramodelli sotto l'acqua corrente con una spazzola o un panno.
- Pulire l'interno della squadramodelli con una spazzola e/o un panno.

6.3 Pulizia del portamodelli

- Spegnerne l'apparecchio e attendere l'arresto del disco abrasivo.
- Estrarre verso l'alto il portamodelli dalla testa sferica prendendolo per il bordo anteriore.
- Se necessario, pulire il piattello portamodelli con una spazzola sotto l'acqua corrente.

6.4 Pulizia del tubo erogatore

- Spegnere l'apparecchio e attendere l'arresto del disco abrasivo.
 - Chiudere il rubinetto di intercettazione dell'approvvigionamento idrico.
 - Estrarre verso l'alto il portamodelli dalla testa sferica prendendolo per il bordo anteriore.
 - Aprire le chiusure dello sportello (Fig. 8) e rimuovere lo sportello della squadramodelli.
 - Svitare il tubo erogatore (18) all'indietro sul lato curvo.
 - Lasciare a bagno il tubo erogatore nel disincrostante per una notte nel decalcificante.
-
- Rimontare il tubo erogatore premendo il tubo erogatore in entrambi i supporti.

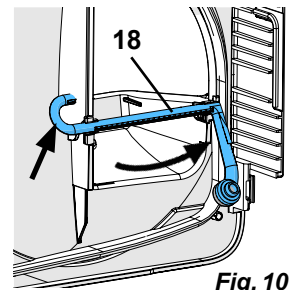

Fig. 10

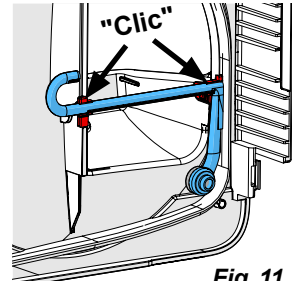

Fig. 11

6.5 Pulizia del filtro dell'allacciamento alla rete idrica

- Staccare la presa di corrente.
- Chiudere il rubinetto di intercettazione dell'approvvigionamento idrico.
- Rimuovere il tubo flessibile dell'acqua (9, Fig. 2) dall'allacciamento alla rete idrica (12, Fig. 2) dell'apparecchio.
- Estrarre il filtro con la pinza e pulirlo.
- Rimontare il filtro.

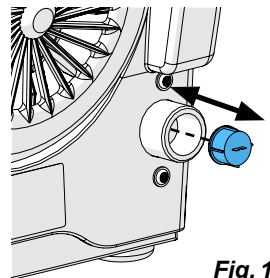

Fig. 12

6.6 Sostituzione della flangia

- Spegnere l'apparecchio e attendere l'arresto del disco abrasivo.
- Staccare la presa di corrente.
- Aprire le chiusure dello sportello (Fig. 8) e rimuovere lo sportello della squadramodelli.
- Smontare il disco abrasivo (Cap. 5.4).
- Avvitare l'utensile estrattore (11) nella flangia (23) fino a che la flangia non si stacca dall'albero.

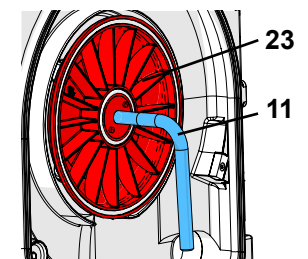

Fig. 13

! La flangia non deve essere rimossa a mano, ma esclusivamente con l'utensile estrattore!

- Rimuovere la flangia.
- Svitare nuovamente l'utensile estrattore dalla flangia.
- Se necessario pulire l'interno dell'apparecchio (dietro la flangia).
- Se necessario pulire il mozzo.
- Montare la nuova flangia >>> Fare attenzione alla scanalatura di trascinamento.
- Premere a mano la flangia sull'albero motore.
- Rimontare il disco abrasivo (Cap. 5.4).
- Montare lo sportello della squadramodelli e chiudere le chiusure.
- Inserire la spina.

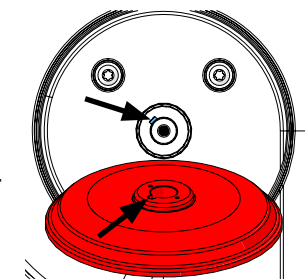

Fig. 14

6.7 Pezzi di ricambio

I materiali di consumo e i ricambi sono riportati nella lista dei ricambi che si trova sul sito internet www.renfert.com/p918.

Si prega di digitare il seguente codice prodotto: 18070000.

Le componenti escluse dalla garanzia (parti soggette ad usura o di consumo) sono marcate nella lista dei ricambi.

Il numero di serie e la data costruzione si trovano sulla targhetta dell'apparecchio.



7 Eliminazione dei guasti

Errore	Causa	Rimedio
L'apparecchio non si avvia.	Manca l'alimentazione elettrica.	Controllare l'alimentazione elettrica.
	Fusibile di rete difettoso.	Controllare il fusibile di rete.
	Lo sportello della squadramodelli non è chiuso correttamente.	Chiudere le chiusure dello sportello (6, Fig. 1, 8).
	Il motore si surriscalda.	Lasciar raffreddare il motore per circa 60 minuti, quindi azionare nuovamente l'interruttore di rete. Eventualmente nel frattempo verificare se la protezione termica si è nuovamente raffreddata.
Il disco abrasivo oscilla.	Il disco abrasivo non appoggia piatto sulla flangia.	Montare il disco abrasivo come da istruzioni (vedi Cap. 5.4). Verificare che il disco abrasivo sia posizionato esattamente sui perni di bloccaggio (17, Fig. 9). Rimuovere depositi e sporco presenti sul retro del disco abrasivo e dalla flangia.
	La vite di bloccaggio (16, Fig. 1, 8) non è serrata a sufficienza.	Stringere la vite di fissaggio (16, Fig. 1, 8).
Rumori di funzionamento del disco abrasivo.	La vite di bloccaggio (16, Fig. 1, 8) non è serrata a sufficienza.	Serrare la vite di fissaggio (16, Fig. 1, 8) e montarne una nuova se necessario (Cap 5.4).
Il portamodelli oscilla / è allentato.	Il portamodelli non è stato montato correttamente.	Premere completamente il portamodelli sulla testa sferica.
Il disco abrasivo si intasa	Quantità d'acqua regolata in modo errato sull'apparecchio.	Aumentare la quantità d'acqua sulla squadramodelli (Cap. 5.2).
	Approvvigionamento idrico insufficiente.	Aprire il rubinetto di intercettazione all'approvvigionamento idrico (cap. 5.2).
	Aqua Stop chiuso.	Aprire l'Aqua Stop dell'approvvigionamento idrico.
	Tubo erogatore intasato.	Pulire/decalcificare il tubo erogatore (Cap. 6.4).
	Filtro dell'allacciamento alla rete idrica intasato.	Pulire il filtro dell'allacciamento alla rete idrica (Cap. 6.5).
	Manca la guarnizione del tubo erogatore.	Controllare se è presente la guarnizione del tubo erogatore.
	Manca il tubo erogatore.	Inserire il tubo erogatore.
	La pressione di ingresso dell'acqua è insufficiente.	La sezione del cavo della linea di alimentazione è troppo piccola e/o su una linea di alimentazione stretta sono collegate troppe utenze. >>> Verificare se la pressione dell'acqua nella linea di alimentazione è di almeno 1 bar (chiedere all'installatore). Se necessario, è possibile provvedere ad un aumento artificiale della pressione mediante l'installazione di una "pompa domestica" (elettropompa con serbatoio in pressione) in modo garantire un'adeguata pressione di linea.
Spruzzi d'acqua dall'apertura di molatura.	Troppa acqua.	Ridurre la quantità d'acqua sulla squadramodelli (Cap. 5.3).
	Lo scarico dell'acqua non avviene correttamente.	Controllare il tubo di scarico, posarlo con inclinazione (Cap. 4.2.2).

Errore	Causa	Rimedio
Manca l'acqua di lavaggio.	Allacciamento alla rete idrica non eseguito correttamente.	Controllare dell'allacciamento alla rete idrica (Cap. 4.2.1).
	Aqua Stop chiuso.	Aprire l'Aqua Stop dell'approvvigionamento idrico.
	Tubo erogatore sporco/calcificato.	Pulire/decalcificare il tubo erogatore (Cap. 6.4).
Gocciola acqua gocciola tra il coperchio anteriore e l'alloggiamento.	Polvere di gesso o grani di gesso presenti sulla superficie di tenuta.	Pulire la superficie di tenuta e la guarnizione.

8 Dati tecnici

Codice articolo:	1807 0000 1807 0500	1807 1000 1807 1500	1807 2000 1807 2500
Tensione nominale / V:	230	120	100
Tensione di rete ammessa / V:	220 - 240	100 - 120	100 - 120
Frequenza di rete / Hz:	50/60	50/60	50/60
Potenza assorbita / W [hp]:	1300 [1.74]	1325 [1.78]	
Numeri di giri: 1/min a 50 Hz: 1/min a 60 Hz:	2880 3450		
Consumo d'acqua max. / l/min [cfm]:	7 [0.25]		
Pressione dell'acqua di alimentazione: min. / kPa / bar [psi]: max. / kPa / bar [psi]:	100 / 1 [14.5] 500 / 5 [72.5]		
Diametro attacco del tubo di scarico dell'acqua / mm [inch]:	36 [1.42]		
Dimensioni (larghezza x altezza x profondità) / mm [inch]:	305 x 330 x 410 [12.0 x 13.0 x 16.1]		
Ø Dimensione dischi a rasavi / mm [inch]:	234 [9.2]		
Peso (senza disco) / kg [lbs]:	13,2 [29]		
LpA *) (a vuoto) /dB(A):	74		
Classe di efficienza energetica della sorgente luminosa di classe:	G		

*) Livello di pressione acustica, secondo EN ISO 11202

Misurazione della rumorosità del motore. A seconda del manufatto protesico e del tipo di lavorazione, il rumore di molatura potrebbe essere più forte.

9 Garanzia

Se l'apparecchio viene utilizzato in modo corretto e appropriato, Renfert concede su tutti i componenti dell'apparecchio una **garanzia di 3 anni**.

Presupposto necessario per il ricorso alla garanzia è l'esibizione della fattura d'acquisto originale emessa dal rivenditore specializzato.

Sono esclusi dalla garanzia i componenti soggetti a usura naturale nonché i materiali di consumo. Questi componenti sono contrassegnati nell'elenco dei pezzi di ricambio.

La garanzia decade in caso di uso non conforme, di inosservanza delle disposizioni d'uso, di pulizia, di manutenzione e di connessione, in caso di riparazioni eseguite autonomamente o di riparazioni non eseguite da un centro specializzato, con l'impiego di pezzi di ricambio di altri produttori e in caso di circostanze insolite e non ammesse dalle disposizioni d'uso.

Le prestazioni di garanzia non prolungano la garanzia.

10 Avvertenze per lo smaltimento

10.1 Indicazioni per lo smaltimento

10.2 Smaltimento dell'apparecchio

Lo smaltimento dell'apparecchio deve essere effettuato da una ditta specializzata. La ditta specializzata deve essere informata riguardo ai residui nocivi per la salute presenti all'interno dell'apparecchio.

10.2.1 Avvertenze per lo smaltimento nei Paesi dell'UE

Per preservare e tutelare l'ambiente, prevenire l'inquinamento ambientale e migliorare il recupero delle materie prime (recycling), la Commissione Europea ha emanato una direttiva secondo cui gli apparecchi elettrici ed elettronici vengono ritirati dal produttore per essere smaltiti a norma o per essere destinati al riciclaggio.



All'interno dell'Unione Europea gli apparecchi contrassegnati con questo simbolo non devono essere smaltiti insieme ai normali rifiuti domestici indifferenziati.

Per informazioni sullo smaltimento conforme e corretto rivolgersi alle autorità locali.



making work easy

es



MT premium

Made in Germany

21-9278 12112024

Contenido

1	Introducción	3
1.1	Símbolos empleados	3
2	Seguridad	3
2.1	Utilización conforme al uso previsto	3
2.2	Utilización no conforme al uso previsto	3
2.3	Condiciones externas para un funcionamiento seguro	3
2.4	Condiciones externas para el almacenamiento y transporte	4
2.5	Indicaciones de peligro y advertencias	4
2.5.1	Indicaciones generales	4
2.5.2	Indicaciones específicas	4
2.6	Personas autorizadas	4
2.7	Exclusión de responsabilidad	4
3	Descripción del producto	5
3.1	Descripción general	5
3.2	Conjuntos y elementos funcionales	5
3.3	Volumen de suministro	6
3.4	Accesorios	6
4	Puesta en servicio	6
4.1	Colocación	6
4.2	Conexión de agua	6
4.2.1	Entrada de agua	6
4.2.2	Desagüe	6
4.3	Conexión eléctrica	6
4.4	Conexión / Desconexión	6
5	Manejo	7
5.1	Ajuste de la inclinación de la mesa	7
5.2	Ajuste de la cantidad de agua	7
5.2.1	Aqua Stop	7
5.3	Trabajos de recorte	7
5.4	Cambio del disco de recorte	8
6	Limpieza / Mantenimiento	8
6.1	Limpieza de la carcasa	8
6.2	Limpieza del interior	8
6.3	Limpieza de la mesa de pulido	8
6.4	Limpieza del tubo pulverizador	9
6.5	Limpieza del tamiz de la conexión de agua	9
6.6	Sustitución de la brida portante	9
6.7	Piezas de recambio	9
7	Solución de averías	10
8	Datos técnicos	11
9	Garantía	12
10	Indicaciones para la eliminación del aparato	12
10.1	Eliminación de materias de consumo	12
10.2	Eliminación del aparato	12
10.2.1	Indicaciones para la eliminación en países de la UE	12

1 Introducción

1.1 Símbolos empleados

En las presentes instrucciones de servicio o en el propio aparato encontrará símbolos con el siguiente significado:



Peligro

Existe peligro inminente de sufrir lesiones. ¡Se deben consultar los documentos que se acompañan!



Tensión eléctrica

Existe peligro por tensión eléctrica.



¡Atención!

El incumplimiento de la advertencia conlleva el riesgo de que se produzcan daños en el aparato.



Indicación

Indica una advertencia útil en cuanto al servicio, facilitando al mismo tiempo el manejo.



¡Atención!

Llevar gafas de protección.

IPX2

El aparato está protegido contra la entrada de gotas de agua con una inclinación de 15°.



El aparato cumple con las directivas vigentes de la UE.



Este producto cumple con la legislación británica pertinente.

Véase la declaración de conformidad de la UKCA en Internet en www.renfert.com.



El aparato está sujeto a la Directiva de la UE 2002/96/CE (Directiva RAEE sobre Residuos de Aparatos Eléctricos y Electrónicos).

► Se debe respetar sobre todo la enumeración

- Enumeración
- Enumeración subordinada

⇒ Instrucción de manipulación / acción requerida / introducción / sucesión de trabajo:

Se le pedirá que realice la manipulación indicada en el orden especificado.

- ◆ Resultado de una manipulación / reacción del aparato / reacción del programa:

El aparato o programa reacciona a su acción o porque se produjo un evento determinado.

Los demás símbolos se explicarán al exponerse su correspondiente uso.

2 Seguridad

2.1 Utilización conforme al uso previsto

La recortadora *MT premium* sirve exclusivamente para el pulido en mojado de modelos de yeso.

2.2 Utilización no conforme al uso previsto

El uso del aparato para el pulido en seco no es conforme al uso previsto y no está permitido. El aparato no sirve para el pulido de revestimientos. El polvo resultante es cancerígeno. En este producto se podrán usar solo las piezas de accesorios y de repuestos suministradas o autorizadas por la empresa Renfert GmbH. El uso de otras piezas de accesorios o repuestos puede mermar la seguridad del equipo, conlleva el riesgo de lesiones graves, y puede provocar daños en el medio ambiente o la avería del producto.

2.3 Condiciones externas para un funcionamiento seguro

El aparato únicamente deberá accionarse:

- en espacios interiores,
- hasta una altitud de 2.000 m sobre el nivel del mar,
- a una temperatura ambiente de 5-40 °C [41-104 °F] *),
- a una humedad relativa máxima del 80 % a 31 °C [87,8 °F], decreciendo linealmente hasta una humedad relativa del 50 % a 40 °C [104 °F] *),
- en caso de un suministro de corriente por la red, si las fluctuaciones de tensión no son superiores al 10 % del valor nominal,
- en caso de grado de contaminación 2,
- en caso de categoría de sobretensión II.

*) El aparato podrá ser puesto en servicio con una humedad atmosférica de hasta un 80 % y una temperatura de 5-30 °C [41-86 °F]. Con temperaturas de 31-40 °C [87,8-104 °F], la humedad atmosférica debe disminuir propor-

cionalmente para garantizar la disponibilidad de aplicación (p. ej., con 35 °C [95 °F] = 65 % de humedad atmosférica, con 40 °C [104 °F] = 50 % de humedad atmosférica). El aparato no deberá accionarse en caso de temperaturas superiores a los 40 °C [104 °F].

2.4 Condiciones externas para el almacenamiento y transporte

Durante el almacenamiento y transporte se deben cumplir las siguientes condiciones externas:

- Temperatura ambiental -20 – +60 °C [-4 – +140 °F],
- máxima humedad relativa 80 %

2.5 Indicaciones de peligro y advertencias



2.5.1 Indicaciones generales

- ▶ La protección prevista no podrá garantizarse en caso de que el aparato no se utilice de acuerdo con las instrucciones del presente manual.
- ▶ El aparato no deberá ponerse en marcha antes de haberlo provisto de un cable de red con un sistema de enchufe específico del país. Cualquier transformación necesaria podrá ser realizada únicamente por un especialista electrotécnico.
- ▶ El aparato solo deberá ponerse en funcionamiento si las especificaciones de la placa de características coinciden con las especificaciones de la red de suministro eléctrico regional.
- ▶ El aparato deberá conectarse únicamente a tomas de corriente que se encuentren conectadas al sistema de toma a tierra.
- ▶ El enchufe de red debe ser fácilmente accesible.
- ▶ Antes de realizar cualquier tipo de trabajo en los componentes eléctricos, debe desconectarse el aparato de la red eléctrica.
- ▶ El cumplimiento de las disposiciones nacionales referentes al servicio y las repetidas pruebas de seguridad de aparatos eléctricos es responsabilidad de la compañía operadora. En Alemania, se trata del reglamento 3 del DGUV (Seguro Legal de Accidentes) junto con la VDE 0701-0702 (Federación Nacional de las Empresas de los Sectores Electrotécnico y Electrónico).
- ▶ Revisar con regularidad las líneas de conexión (como el cable de red), las mangueras y la carcasa (p. ej., el teclado de membrana) con el fin de detectar posibles daños (p. ej., dobleces, fisuras, porosidad) o envejecimiento. ¡No se deberán manejar aquellos aparatos con conexiones, mangueras o piezas de la carcasa dañadas o con ningún otro defecto!
- ▶ Desconecte de inmediato los aparatos dañados. Desconecte la clavija de la red y asegúrese de que no se vuelva a conectar. Envíe el aparato para su reparación.
- ▶ Accione el aparato únicamente bajo vigilancia.
- ▶ ¡Respete las normas nacionales sobre prevención de accidentes laborales!
- ▶ Encontrará información sobre el reglamento REACH y las sustancias SVHC en nuestra página web www.renfert.com, en la sección de Postventa.

2.5.2 Indicaciones específicas

- ▶ No trabajar con la recortadora en caso de llevar el pelo largo y suelto o si se viste ropa suelta o ancha. Existe peligro de accidente por atrapamiento y rebobinado.
- ▶ No abrir la tapa delantera con el motor en funcionamiento. El dispositivo protector de arranque **no** produce la parada inmediata del disco de desbastado.
- ▶ Abrir la tapa delantera solo en cuanto el disco de desbastado se haya detenido por completo.
- ▶ Usar gafas de protección durante el trabajo de recorte.
- ▶ No alargar las manos hacia el disco de recorte mientras gire el mismo.
- ▶ No trabajar sin haber colocado la mesa de pulido y haberse enclavado esta (escuchar el "clic"). Existe un peligro considerable en el aparato de sufrir lesiones por el atrapamiento de dedos y de pequeñas piezas.
- ▶ Elevar la mesa de recorte únicamente con el disco parado.

2.6 Personas autorizadas

Únicamente personas debidamente instruidas deberán encargarse del manejo y mantenimiento del aparato. Las reparaciones que no aparecen descritas en las presentes instrucciones de uso, únicamente deberá realizarlas un técnico electricista.

2.7 Exclusión de responsabilidad

Renfert GmbH declina cualquier derecho a indemnización o garantía cuando:

- ▶ el producto haya sido utilizado para fines distintos a los indicados en este manual de instrucciones.

- ▶ el producto se haya modificado de cualquier forma distinta a las descritas en el manual de instrucciones.
- ▶ el producto no haya sido reparado por un distribuidor autorizado, o en caso de que no se hayan usado piezas de recambio originales de Renfert.
- ▶ el producto se continúe utilizando, pese a daños o deficiencias perceptibles que pongan en peligro la seguridad.
- ▶ el producto haya sido expuesto a choques mecánicos o se haya dejado caer.

3 Descripción del producto

3.1 Descripción general

La recortadora MTplus premium es una rectificadora que pule modelos de yeso en empresas especializadas en técnica dental. Para ello, el lado a pulir del modelo de yeso se aprieta a mano contra un disco de desbastado accionado mecánicamente. Un dispositivo pulverizador humecta el disco de desbastado con agua para lograr una mejor superficie pulida y evitar la formación de polvo. Con el sistema Aqua-Stop puede interrumpirse la entrada de agua cuando se detiene el pulido.

Con el accesorio "ORTHO guide Set MT premium" puede ampliarse el aparato con una mesa de recorte de ortodoncias y un láser de direccionamiento.

3.2 Conjuntos y elementos funcionales

- | | |
|---|---------------------------------|
| 1 Abrazadera | 14 Válvula de agua |
| 2 Interruptor de conexión / desconexión | 15 Tapa protectora |
| 5 Mesa de pulido | 16 Tornillo de fijación |
| 6 Cierres de la puerta (4 x) | 17 Clavijas de detención |
| 7 Clavija de red | 18 Tubo pulverizador |
| 8 Tubo de desagüe | 21 Horquilla de ajuste |
| 9 Tubo de agua | 22 Llave Allen, ancho de boca 4 |
| 11 Herramienta de extracción | 23 Brida portante |
| 12 Conexión de agua | 24 Aqua-Stop |
| 13 Desagüe | 25 Luz de trabajo |

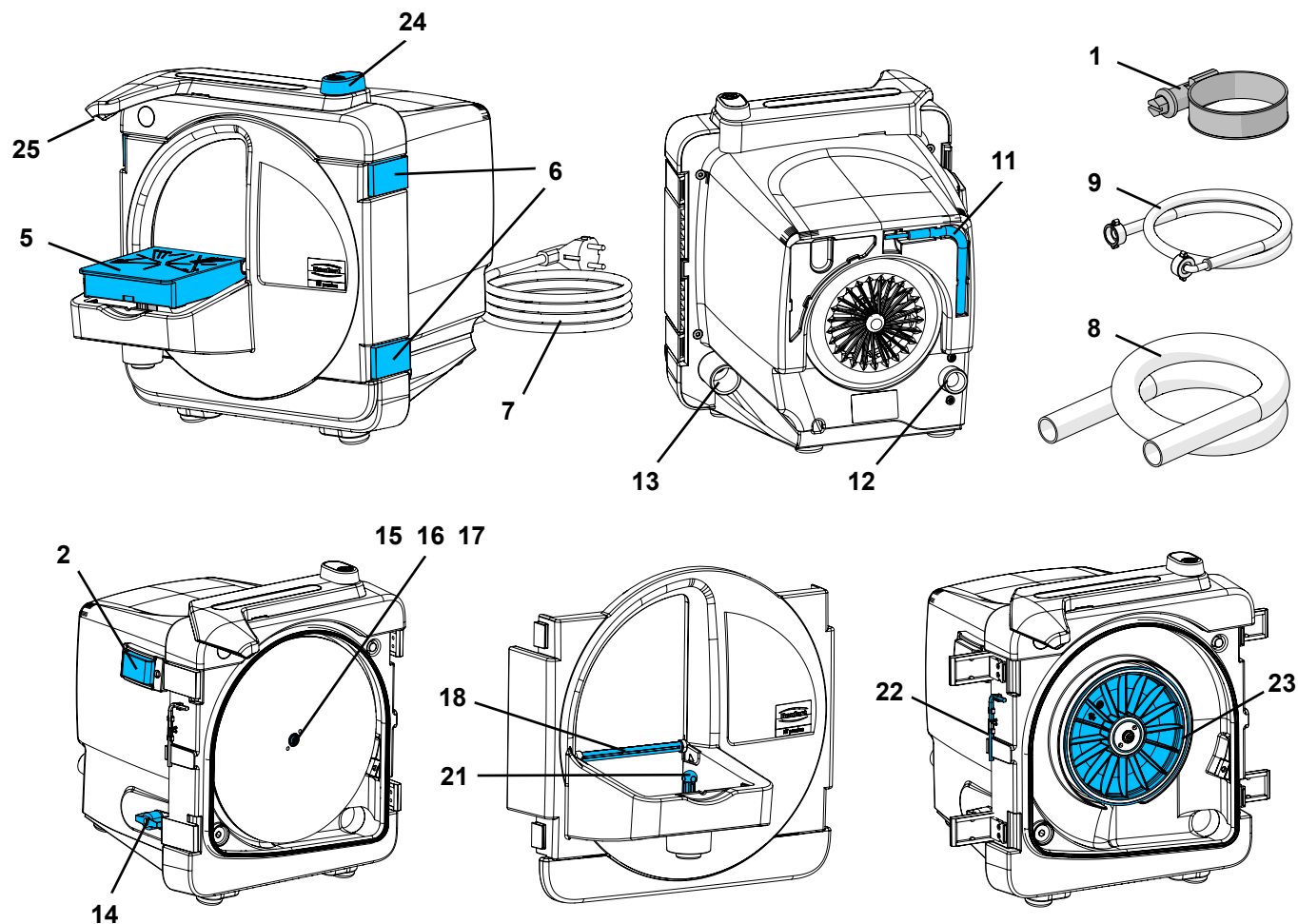

Fig. 1

3.3 Volumen de suministro

- 1 Recortadora (*MT premium*)
- 1 Tubo de agua (no con 1807 2x00)
- 1 Tubo de desagüe
- 1 Llave Allen
- 1 Herramienta de extracción
- 1 Disco de recorte *Marathon*, solo con n.º 1808 x500
- 1 Manual de instrucciones

3.4 Accesorios

- 1807 0100 ORTHO guide Set MT premium
- 2012 0000 Disolvente de yeso GO 2011 speed 2000 ml
- 1803 3001 Disco de recorte *Infinity* totalmente diamantado
- 1803 2001 Disco de recorte *Marathon* parcialmente diamantado
- 1803 1001 **Juego de equipamiento:** 5 discos de recorte de carburo de silicio *Kletifix* (3 x granularidad 80, 2 x granularidad 120) + disco de soporte
- 1803 1100 **Paquete de recambios:** 5 discos de recorte de carburo de silicio *Kletifix* K80
- 1803 1200 **Paquete de recambios:** 5 discos de recorte de carburo de silicio *Kletifix* K120 xxxx xxxx

4 Puesta en servicio

4.1 Colocación

- ⇒ Coloque el aparato sobre una mesa de trabajo firme y nivelada.
- ⇒ Sitúe el aparato cerca de una conexión de agua o de un desagüe.
- ⇒ Coloque el aparato de forma que el enchufe de red sea fácilmente accesible.

4.2 Conexión de agua

4.2.1 Entrada de agua

- ⇒ Conecte el tubo de agua (9) a la conexión de agua (12) del aparato.
- ⇒ Conecte el tubo de agua al suministro de agua con llave de paso.
- ⇒ Abra con cuidado la llave de paso y compruebe las conexiones por si hubiera alguna fuga.

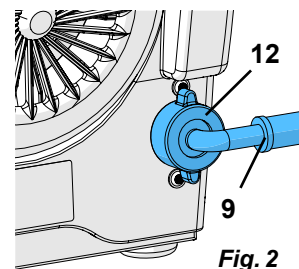

Fig. 2

4.2.2 Desagüe

- ⇒ Enrosque el tubo de agua (8) en el racor de empalme (13).
- ⇒ Sujételo con la abrazadera (1).
- ⇒ Tienda el tubo de desagüe con cierta caída.

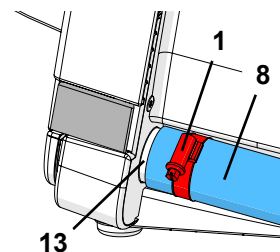

Fig. 3

4.3 Conexión eléctrica

- ⇒ Asegúrese de que los datos de tensión indicados en la placa identificadora coincidan con la tensión de red.
- ⇒ Conecte el enchufe de red (7, Fig. 1).

4.4 Conexión / Desconexión

El aparato se conecta o desconecta con el interruptor de conexión / desconexión (2, Fig. 1).



**Tras la conexión, esperar hasta que el disco de recorte haya alcanzado su velocidad nominal (aprox. 2 - 3 s).
Iniciar solo entonces el recorte.**

5 Manejo

5.1 Ajuste de la inclinación de la mesa

- ⇒ Apague el aparato y espere hasta que se haya detenido el disco de recorte.
- ⇒ Retire la mesa de pulido (5) tirando de ella hacia arriba por la cabeza esférica situada en el borde delantero.
- ⇒ Gire la horquilla de ajuste (21) a la posición deseada:
 - Lado largo: 90°
 - Lado corto: 98°
- ⇒ Presione la mesa de pulido de nuevo en la cabeza esférica.

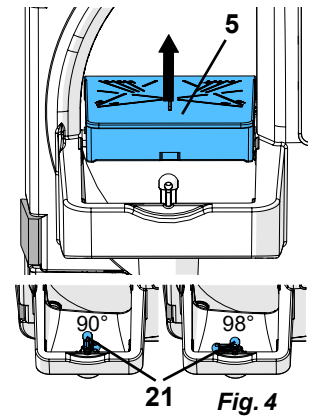

5.2 Ajuste de la cantidad de agua

- ⇒ Abra la llave de paso del suministro de agua.
- ⇒ Encienda el aparato.
- ⇒ Ajuste la cantidad de agua con la válvula de agua (14).

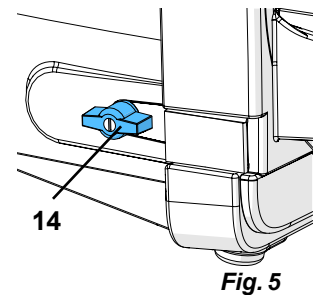

5.2.1 Aqua Stop

Durante interrupciones breves del trabajo, p. ej., para verificar el resultado de pulido, se puede interrumpir la entrada de agua por medio del Aqua-Stop (24) sin tener que apagar el aparato.

- A: Aqua stop cerrado
- B: Aqua stop abierto

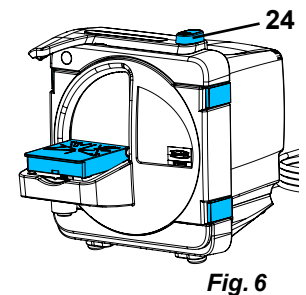

5.3 Trabajos de recorte

- ⇒ En caso necesario, ajuste o controle la inclinación de la mesa.
- ⇒ Encienda el aparato.
- ⇒ Espere a que el aparato alcance la velocidad nominal (aprox. 2 - 3 s.).
- ⇒ Ajuste la cantidad de agua en caso necesario.
- ⇒ Sujete el modelo con ambas manos fijamente sobre la mesa de recorte y presiónelo cuidadosamente sobre el disco.

Durante interrupciones breves del trabajo, p. ej., para verificar el resultado de pulido, el aparato puede permanecer conectado e interrumpir la entrada de agua por medio del Aqua-Stop (24).

- ⇒ Al reanudar el trabajo de pulido, resulta imprescindible abrir de nuevo el Aqua-Stop.

Una vez finalizado el trabajo:

- ⇒ Desconecte el aparato.

! Cerrar la llave de paso del suministro de agua en caso de interrupciones prolongadas del trabajo y si el aparato permanece sin vigilar (p. ej. por la noche).

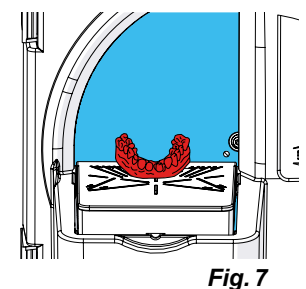

5.4 Cambio del disco de recorte

- ⇒ Apague el aparato y espere hasta que se haya detenido el disco de recorte.
- ⇒ Retire el cable de red.
- ⇒ Abra los cierres de la puerta.
- ⇒ Retire la puerta de la recortadora y apártela a un lado.
- ⇒ Saque la llave Allen (22) del soporte.
- ⇒ Retire la tapa protectora (15).
- ⇒ En caso necesario, retire el disco Klettfix.
- ⇒ Afloje el tornillo de fijación (16) y retire el disco de recorte.
- ⇒ En caso necesario, limpie la brida portante.
- ⇒ Coloque el disco de recorte nuevo en las clavijas de detención (17).
- ⇒ Apriete de nuevo con fuerza el tornillo de fijación mediante la llave Allen.
- ⇒ Coloque la tapa protectora sobre el tornillo de fijación.
- ⇒ Coloque la llave Allen de nuevo en el soporte.
- ⇒ Coloque la puerta de la recortadora y cierre los cierres de la puerta.
- ⇒ Conecte el enchufe de red.

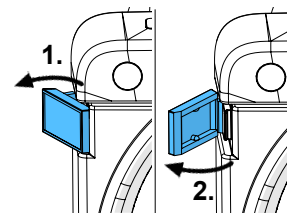

Fig. 8

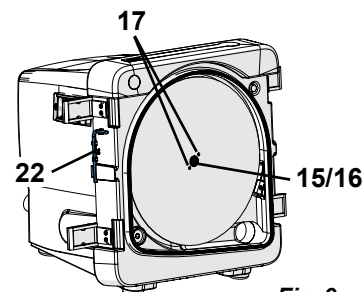

Fig. 9

! **Apriete de nuevo el tornillo de fijación (16) después de unos pocos minutos de funcionamiento a fin de evitar un posible aflojamiento.**

6 Limpieza / Mantenimiento



El aparato no contiene en el interior ninguna pieza que requiera mantenimiento alguno. ¡Se prohíbe realizar la apertura del aparato de manera diferente a la que se describe a continuación!

Para garantizar un funcionamiento impecable, debe limpiarse periódicamente la recortadora a intervalos regulares (como mínima una vez a la semana) y verificarse la misma en busca de posibles daños.



¡Desconectar de inmediato cualquier aparato dañado para llevarlo a reparar!



No limpiar nunca el aparato bajo un chorro de agua ni sumergirlo bajo agua.



Desconectar el aparato y desenchufar el conector de red antes de realizar trabajos de limpieza o de mantenimiento.



¡No realizar la limpieza con objetos afilados o abrasivos o con detergentes que incorporen disolventes!

¡Utilizar solo cepillos suaves o toallitas de limpieza!

6.1 Limpieza de la carcasa



¡No vaporizar la carcasa!

- Limpie la carcasa solo con un trapo húmedo.

6.2 Limpieza del interior

- Apague el aparato y espere hasta que se haya detenido el disco de recorte.
- Abra los cierres de la puerta (Fig. 9) y retire la puerta de la recortadora.
- Limpie la puerta de la recortadora bajo un chorro de agua y con un cepillo o un paño.
- Limpie el interior de la recortadora con un cepillo y/o con un paño.

6.3 Limpieza de la mesa de pulido

- Apague el aparato y espere hasta que se haya detenido el disco de recorte.
- Retire la mesa de pulido tirando de ella hacia arriba por la cabeza esférica situada en el borde delantero.
- En caso necesario, limpie la mesa de pulido con un cepillo y debajo de un chorro de agua.

6.4 Limpieza del tubo pulverizador

- Apague el aparato y espere hasta que se haya detenido el disco de recorte.
- Cierre la llave de paso del suministro de agua.
- Retire la mesa de pulido tirando de ella hacia arriba por la cabeza esférica situada en el borde delantero.
- Abra los cierres de la puerta (Fig. 8) y retire la puerta de la recortadora.
- Desenrosque el tubo pulverizador (18) en el lado ladeado hacia atrás.
- Deposite el tubo pulverizador en descalcificante durante la noche.

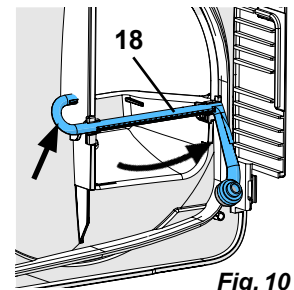

Fig. 10

- Coloque de nuevo el tubo pulverizador; presione para ello el tubo pulverizador en ambos soportes.

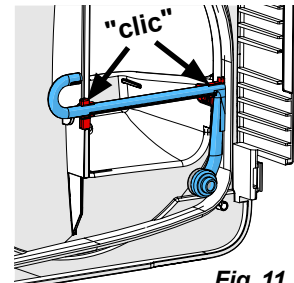

Fig. 11

6.5 Limpieza del tamiz de la conexión de agua

- Retire el cable de red.
- Cierre la llave de paso del suministro de agua.
- Retire el tubo de agua (9, Fig. 2) de la conexión de agua (12, Fig. 2) del aparato.
- Retire el tamiz con las tenazas y límpielo.
- Coloque de nuevo el tamiz.

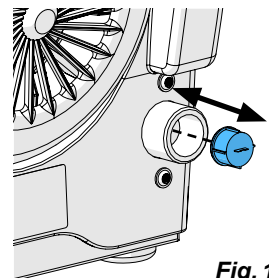

Fig. 12

6.6 Sustitución de la brida portante

- Apague el aparato y espere hasta que se haya detenido el disco de recorte.
- Retire el cable de red.
- Abra los cierres de la puerta (Fig. 8) y retire la puerta de la recortadora.
- Desmonte el disco de recorte (cap. 5.4).
- Enrosque la herramienta de extracción (11) en la brida portante (23) hasta que se haya soltado la brida portante del eje.

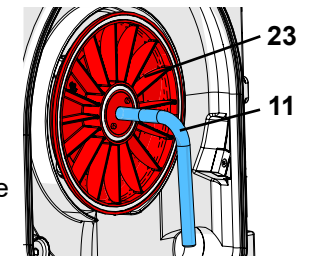

Fig. 13



¡Queda prohibido retirar la brida a mano; esto debe realizarse solo con la herramienta de extracción!

- Extraiga la brida portante.
- Desenrosque la herramienta de extracción de nuevo de la brida portante.
- En caso necesario, limpie el interior (detrás de la brida).
- Limpie el cubo en caso necesario.
- Coloque de nuevo la brida portante >>> Tenga en cuenta la ranura de arrastre.
- Apriete la brida portante a mano sobre el eje del motor.
- Monte de nuevo el disco de recorte (cap. 5.4).
- Coloque la puerta de la recortadora y cierre los cierres de la puerta.
- Conecte el enchufe de red.

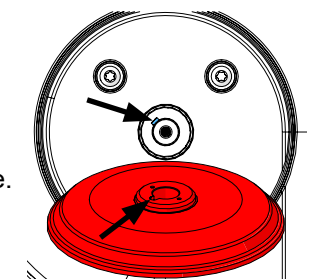

Fig. 14

6.7 Piezas de recambio

Encontrará las piezas de desgaste o de recambio en la lista de piezas de recambio en Internet en www.renfert.com/p918.

Introduzca aquí el número de artículo siguiente: 18070000.

Las piezas excluidas de la prestación de garantía (piezas de consumo, piezas sujetas a desgaste) vienen especificadas en la lista de piezas de recambio.

El número de serie, la fecha de fabricación y el modelo están indicados en la placa de características del aparato.



7 Solución de averías

Fallo	Causa	Solución
El aparato no arranca.	Sin suministro de red.	Verificar el suministro de red.
	Fusible de red defectuoso.	Comprobar el fusible de red.
	Puerta de la recortadora sin cerrar correctamente.	Cerrar los cierres de la puerta (6, Fig. 1, 8).
	Motor sobrecalentado.	Dejar enfriar el motor durante aprox. 60 min, accionar de nuevo el interruptor de red. En caso necesario, comprobar entre tanto si se ha enfriado el protector térmico.
El disco de recorte aletea.	El disco de recorte no descansa en la superficie sobre la brida.	Montar de nuevo el disco de recorte según las instrucciones (véase el cap. 5.4). Prestar atención al posicionamiento exacto del disco de recorte hacia los pasadores de bloqueo (17, Fig. 9!) Retirar los depósitos y la suciedad del lado trasero del disco de recorte y de la brida portante.
	El tornillo de fijación (16, Fig. 1, 8) no está sujeto lo suficiente.	Apretar con fuerza el tornillo de fijación (16, Fig. 1, 8).
Ruidos de funcionamiento del disco de recorte.	El tornillo de fijación (16, Fig. 1, 8) no está sujeto lo suficiente.	Apretar con fuerza el tornillo de fijación (16, Fig. 1, 8) y montar de nuevo en caso necesario (cap. 5.4).
La mesa de pulido se tambalea / está suelta.	La mesa de pulido no está montada correctamente.	Presionar la mesa de pulido por completo sobre la cabeza esférica.
El disco de recorte se embota.	La cantidad de agua está mal regulada en el aparato.	Aumentar la cantidad de agua en la recortadora (cap. 5.2).
	El suministro de agua no es suficiente.	Abrir la llave de paso del suministro de agua (cap. 5.2).
	Aqua Stop cerrado.	Abrir el Aqua-Stop del suministro de agua.
	Tubo pulverizador obstruido.	Limpiar / descalcificar el tubo pulverizador (cap. 6.4).
	Tamiz de la conexión de agua obstruido.	Limpiar el tamiz de la conexión de agua (cap. 6.5).
	Falta la junta del tubo pulverizador.	Comprobar si está disponible la junta del tubo pulverizador.
	Falta el tubo pulverizador.	Insertar el tubo pulverizador.
	La presión de agua en el tubo de alimentación es muy baja.	La sección del tubo de alimentación es muy pequeña o hay demasiados consumidores en un tubo de alimentación estrecho. >>> Comprobar si la presión de agua en el tubo de alimentación es como mín. de 1 bar (consultar al instalador). En caso necesario, un aumento artificial de la presión mediante la instalación de un "sistema de control de agua doméstico" (electrobomba con depósito de presión) puede garantizar una presión adecuada en el conducto.
El agua salpica de la ranura de pulido.	Demasiada agua.	Reducir la cantidad de agua en la recortadora (cap. 5.3).
	La salida de agua no queda garantizada de manera impecable.	Comprobar el tubo de salida, tenderlo con un poco de pendiente (cap. 4.2.2).

Fallo	Causa	Solución
Sin agua de enjuague.	La conexión de agua no se ha ejecutado correctamente.	Comprobar la conexión de agua (cap. 4.2.1).
	Aqua Stop cerrado.	Abrir el Aqua-Stop del suministro de agua.
	Tubo pulverizador sucio / calcificado.	Limpiar / descalcificar el tubo pulverizador (cap. 6.4).
Entre la tapa frontal y la carcasa gotea agua.	Polvo o granos de yeso sobre la superficie de obturación.	Limpiar la superficie de obturación y la junta.

8 Datos técnicos

Número de artículo:	1807 0000 1807 0500	1807 1000 1807 1500	1807 2000 1807 2500
Tensión nominal / V:	230	120	100
Tensión de red admisible / V:	220 - 240	100 - 120	100 - 120
Frecuencia de red / Hz:	50/60	50/60	50/60
Potencia absorbida / W [hp]:	1300 [1.74]	1325 [1.78]	
Número de revoluciones rpm a 50 Hz:	2880		
rpm a 60 Hz:	3450		
Consumo de agua máx. / l/min [cfm]:	7 [0.25]		
Presión agua de alimentación: min. / kPa / bar [psi]: máx. / kPa / bar [psi]:	100 / 1 [14.5] 500 / 5 [72.5]		
Diámetro tubo de conexión para tubo de desagüe / mm [pulgadas]:	36 [1.42]		
Medidas: (anchura x altura x profundidad) / mm [pulgadas]:	305 x 330 x 410 [12.0 x 13.0 x 16.1]		
Ø Medidas discos de recorte / mm [pulgadas]:	234 [9.2]		
Peso (sin disco de recorte) / kg [lbs]:	13,2 [29]		
LpA *) (en marcha sin carga) / dB(A):	74		
Clase de eficiencia energética de la fuente luminosa incluida:	G		

*) Nivel de presión sonora según EN ISO 11202

Medición del ruido del motor. En función de la pieza de trabajo y la forma de trabajar, el ruido de pulido puede ser mayor.

9 Garantía

Ejerciendo un uso correcto, Renfert le concede en todas las piezas del aparato una **Garantía de 3 años**. La condición previa para la prestación de servicios en garantía es la existencia de la factura original de venta de su distribuidor.

La garantía no incluye componentes que se encuentren sometidos a un desgaste natural (piezas sometidas a desgaste), ni tampoco piezas fungibles. Estas piezas vienen especificadas en la lista de piezas de recambio.

La garantía expira en caso de un uso inadecuado, en caso de no observarse las instrucciones de servicio, de limpieza, de mantenimiento y de conexión, al igual que en caso de reparaciones por cuenta propia o reparaciones que no se hayan efectuado por distribuidores autorizados. La garantía expira igualmente al usar piezas de recambio de otros fabricantes y en caso de influencias inusuales o no admisibles según las instrucciones de uso.

La prestación de servicios en garantía no implica ninguna prolongación del plazo de garantía.

10 Indicaciones para la eliminación del aparato

10.1 Eliminación de materias de consumo

10.2 Eliminación del aparato

La eliminación del aparato debe realizarla una empresa especializada. A dicha empresa especializada se le debe informar sobre la existencia en el aparato de residuos perjudiciales para la salud.

10.2.1 Indicaciones para la eliminación en países de la UE

La Comisión Europea ha promulgado una directiva con el fin de conservar y proteger el medio ambiente, evitar la contaminación del mismo, y mejorar el reciclaje de las materias primas. Según esta directiva, los fabricantes de aparatos eléctricos y electrónicos aceptan la devolución de los mismos, a fin de destinarlos a una eliminación controlada o bien al reciclaje.



Por este motivo, dentro de la Unión Europea, los aparatos marcados con este símbolo no deberán eliminarse junto con la basura doméstica no clasificada.

Por favor, acuda a las autoridades locales para informarse sobre la correcta eliminación.



making work easy

pt



MT premium

Made in Germany

21-9278 12112024

Conteúdo

1	Introdução	3
1.1	Símbolos utilizados	3
2	Segurança	3
2.1	Utilização prevista	3
2.2	Utilização indevida	3
2.3	Condições ambientais para o funcionamento seguro	3
2.4	Condições ambientais para armazenamento e transporte	4
2.5	Indicações de perigo e avisos	4
2.5.1	Indicações gerais	4
2.5.2	Indicações específicas	4
2.6	Pessoas autorizadas	4
2.7	Exoneração de responsabilidade	4
3	Descrição do produto	5
3.1	Descrição geral	5
3.2	Módulos e elementos funcionais	5
3.3	Escopo de fornecimento	6
3.4	Acessórios	6
4	Colocação em funcionamento	6
4.1	Instalar	6
4.2	Conexão de água	6
4.2.1	Entrada de água	6
4.2.2	Escoamento de água	6
4.3	Conexão elétrica	6
4.4	Ligar / Desligar	6
5	Operação	7
5.1	Ajustar a inclinação da mesa	7
5.2	Ajustar a quantidade de água	7
5.2.1	Aqua Stop	7
5.3	Recorte	7
5.4	Substituição do disco de corte	8
6	Limpeza / Manutenção	8
6.1	Limpar a carcaça	8
6.2	Limpar a área interior	8
6.3	Limpar a mesa de retificação	8
6.4	Limpar o tubo de spray	9
6.5	Limpar o filtro de conexão de água	9
6.6	Mudar a flange de apoio	9
6.7	Peças de reposição	9
7	Eliminar falhas	10
8	Dados técnicos	11
9	Garantia	11
10	Indicações relativas ao descarte	12
10.1	Descarte de materiais consumíveis	12
10.2	Descarte do equipamento	12
10.2.1	Indicações relativas ao descarte para países da UE	12

1 Introdução

1.1 Símbolos utilizados

Tanto neste manual como no equipamento encontrará símbolos com o seguinte significado:



Perigo

Perigo imediato de ferimentos. Respeitar os documentos de apoio!



Tensão elétrica

Perigo devido a tensão elétrica.



Atenção

Em caso de não observação da indicação, existe o perigo de o equipamento se danificar.



Indicação

Oferece uma indicação útil para a operação, que facilita o seu manuseio.



ATENÇÃO!

Usar óculos de proteção.

IPX2 O aparelho está protegido contra a entrada de gotas de água com uma inclinação de 15°.



O equipamento está em conformidade com as Diretivas UE aplicáveis.



Este produto está em conformidade com a legislação relevante do Reino Unido.

Veja a Declaração de Conformidade da UKCA na Internet em www.renfert.com.



O equipamento está em conformidade com a Diretiva UE 2002/96/CE (Diretiva REEE).

► Enumeração que deve ser especialmente observada

- Enumeração
- enumeração subordinada

⇒ Instrução de procedimento/ação necessária/entrada/sequência de operações:

Será solicitado que você execute a ação indicada na sequência especificada.

◆ Resultado de um procedimento/reacção do equipamento/reacção do programa:

O equipamento ou programa reage à sua ação ou porque ocorreu um determinado evento.

Outros símbolos serão explicados à medida que forem surgindo.

2 Segurança

2.1 Utilização prevista

O recortador *MT premium* é utilizado exclusivamente para o lixamento úmido de modelos de gesso.

2.2 Utilização indevida

A utilização do aparelho para lixamento a seco contraria a sua finalidade e não é permitida.

O aparelho não é adequado para lixar materiais de revestimento. O pó resultante é cancerígeno.

Neste produto apenas podem ser utilizados acessórios e peças de reposição fornecidos ou autorizados pela Renfert GmbH. A utilização de outros acessórios ou peças de reposição pode prejudicar a segurança do equipamento, originar o risco de ferimentos graves, resultar em danos para o ambiente ou danificar o produto.

2.3 Condições ambientais para o funcionamento seguro

O equipamento só pode ser operado:

- em espaços internos,
- a uma altitude de até 2.000 m acima do nível médio do mar,
- a uma temperatura ambiente de 5 a 40°C [41 a 104°F]*),
- com uma umidade relativa do ar máxima de 80 % a 31 °C [87,8 °F], reduzindo linearmente até 50 % de umidade relativa a 40 °C*) [104 °F],
- com alimentação de corrente da rede elétrica, se as variações de tensão não forem superiores a 10 % do valor nominal,
- em grau de poluição 2,
- em categoria de sobretensão II.

*) De 5 a 30 °C [41 - 86 °F], o equipamento pode trabalhar com uma umidade do ar de até 80 %. Com temperaturas de 31 a 40 °C [87,8 - 104 °F], a umidade do ar tem que diminuir proporcionalmente, de forma a garantir a operacionalidade (p. ex., a 35 °C [95 °F] = 65 % de umidade relativa, a 40 °C [104 °F] = 50 % de umidade relativa). Em caso de temperaturas acima de 40 °C [104 °F], o equipamento não deve ser operado.

2.4 Condições ambientais para armazenamento e transporte

Durante o armazenamento e transporte devem ser respeitadas as seguintes condições ambientais:

- Temperatura ambiente de -20 a +60 °C [-4 a +140°F],
- umidade relativa do ar máxima de 80 %.

2.5 Indicações de perigo e avisos



2.5.1 Indicações gerais

- ▶ Se o equipamento não for operado de acordo com o presente manual de utilização, a proteção prevista não está garantida.
- ▶ O equipamento apenas pode ser colocado em funcionamento através de um cabo de rede com sistema de plugue específico do país. A conversão eventualmente necessária só pode ser efetuada por um especialista eletrotécnico.
- ▶ O equipamento só pode ser colocado em funcionamento se os dados da placa de características corresponderem às especificações da rede elétrica da região.
- ▶ O equipamento só pode ser ligado a tomadas que possuam o sistema de condutor de proteção.
- ▶ O plugue do cabo elétrico tem de estar facilmente acessível.
- ▶ Antes de realizar trabalhos em componentes elétricos, desconectar o equipamento da rede elétrica.
- ▶ É de responsabilidade do proprietário garantir o cumprimento dos regulamentos nacionais durante a operação e relativamente a um repetido controle de segurança dos equipamentos elétricos. Na Alemanha, aplica-se o regulamento 3 da DGUV (Seguro Estatutário Alemão de Acidentes) na VDE 0701-0702 (Associação de Tecnologia Elétrica e Eletrônica).
- ▶ Controlar regularmente os cabos de conexão (por ex., o cabo de rede), as mangueiras e a carcaça (por ex., teclado de membrana) a fim de verificar se apresentam danos (por ex., pregas, fissuras, porosidade) ou desgaste por envelhecimento. Equipamentos com cabos de conexão, mangueiras ou peças da carcaça danificados ou outros defeitos não devem ser operados mais.
- ▶ Retirar imediatamente de serviço os equipamentos danificados. Retirar o plugue da tomada e proteger quanto a uma ativação. Enviar o equipamento para reparo.
- ▶ Operar o equipamento somente sob supervisão.
- ▶ Respeite os regulamentos nacionais para a prevenção de acidentes no trabalho.
- ▶ Informações sobre Registro, Avaliação, Autorização e Restrição dos Produtos Químicos (REACH) podem ser encontradas na nossa página de Internet em www.renfert.com, na seção Suporte.

2.5.2 Indicações específicas

- ▶ Não trabalhar no recortador com o cabelo comprido solto ou com peças de vestuário soltas ou largas. Perigo de ferimentos caso se prendam e enrolem no aparelho.
- ▶ Não abrir a tampa frontal enquanto o motor estiver funcionando. A proteção de arranque não provoca a paragem da mó.
- ▶ Não abrir a tampa frontal enquanto a mó não parar completamente.
- ▶ Usar óculos de proteção ao moer.
- ▶ Não tocar no disco de corte rotativo.
- ▶ Não trabalhar se a mesa de retificação não estiver em posição e encaixada ("click"). Existe um risco considerável de ferimentos causados por pequenas peças e dedos puxados para dentro do aparelho.
- ▶ Só levantar a mesa de recortador quando o disco estiver parado.

2.6 Pessoas autorizadas

A operação e a manutenção do equipamento apenas devem ser realizadas por pessoas devidamente instruídas. Os reparos que não estejam descritos nestas informações de usuário apenas podem ser efetuados por um electricista especializado.

2.7 Exoneração de responsabilidade

A Renfert GmbH rejeita qualquer responsabilidade de garantia ou indenização se:

- ▶ o produto for utilizado para outros fins que não aqueles mencionados no manual de utilização.
- ▶ o produto for de alguma forma modificado, excetuando as modificações descritas no manual de utilização.
- ▶ se o produto não for reparado no comércio especializado ou forem utilizadas peças de reposição que não as originais da Renfert.
- ▶ o produto continuar a ser utilizado apesar de apresentar falhas de segurança ou danos perceptíveis.
- ▶ o produto sofrer impactos mecânicos ou quedas.

3 Descrição do produto

3.1 Descrição geral

O Recortador MT premium é uma unidade de lixamento para lixar modelos de gesso em oficinas dentárias. Para este fim, o modelo de gesso é pressionado manualmente com o lado a ser lixado contra uma mó motorizada. Um aparelho de spray molha a mó com água para conseguir um melhor padrão de lixamento e evitar a formação de pó. Com o Aqua-Stop, a entrada de água pode ser interrompida durante as pausas de lixamento.

Com o acessório "ORTHO guide Set MT premium", o aparelho pode ser expandido com uma mesa de recortador para ortodontia e um laser guia.

pt

3.2 Módulos e elementos funcionais

- | | |
|---------------------------|----------------------------|
| 1 Braçadeira | 14 Torneira de água |
| 2 Botão Lig/Desl | 15 Capa de proteção |
| 5 Mesa de retificação | 16 Parafuso de fixação |
| 6 Fechos da porta (4 x) | 17 Pino de retenção |
| 7 Plugue da tomada | 18 Tubo de spray |
| 8 Mangueira de drenagem | 21 Garfo ajustável |
| 9 Mangueira de água | 22 Chaves Allen, tamanho 4 |
| 11 Ferramenta de extração | 23 Flange de apoio |
| 12 Conexão de água | 24 Aqua-Stop |
| 13 Escoamento de água | 25 Iluminação de trabalho |

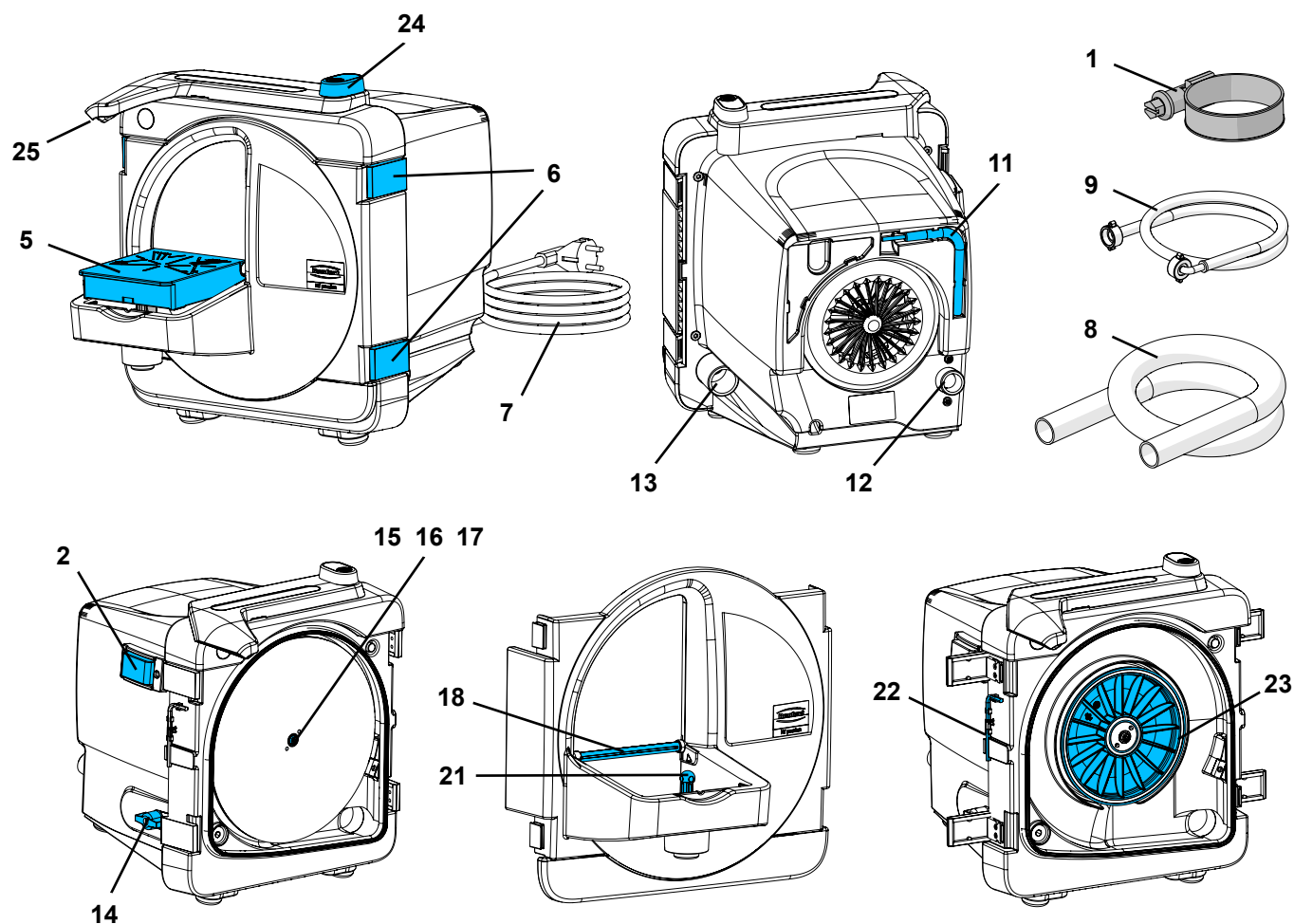

Fig. 1

3.3 Escopo de fornecimento

- 1 Recortador (*MT premium*)
- 1 Mangueira de água (não com 1807 2x00)
- 1 Mangueira de drenagem
- 1 Chaves Allen
- 1 Ferramenta de extração
- 1 Disco de corte *Marathon*, apenas para o N.º 1808 x500
- 1 Manual de utilização

3.4 Acessórios

- 1807 0100 ORTHO guide Set MT premium
- 2012 0000 GO 2011 Removedor de gesso speed 2000 ml
- 1803 3001 Disco de corte *Infinity* totalmente revestido de diamantes
- 1803 2001 Disco de corte *Marathon* parcialmente revestido de diamantes
- 1803 1001 **Kit de reequipamento:** 5 Discos de corte de carboneto de silício *Klettfix* (grão 3 x 80, grão 2 x 120) + Disco transportador
- 1803 1100 **Kit de reequipamento:** 5 Discos de corte de carboneto de silício *Klettfix* K80
- 1803 1200 **Kit de reequipamento:** 5 Discos de corte de carboneto de silício *Klettfix* K120 xxxx xxxx

4 Colocação em funcionamento

4.1 Instalar

- ⇒ Instalar o equipamento sobre uma mesa de trabalho firme e nivelada.
- ⇒ Instalar o equipamento perto de uma ligação de água / escoamento de água.
- ⇒ Instalar o equipamento de tal modo, que o cabo elétrico fique facilmente acessível.

4.2 Conexão de água

4.2.1 Entrada de água

- ⇒ Ligar a mangueira de água (9) à conexão de água (12) do aparelho.
- ⇒ Ligar a mangueira de água ao abastecimento de água com torneira de bloqueio.
- ⇒ Abrir cuidadosamente a torneira de bloqueio e verificar a estanqueidade das conexões.

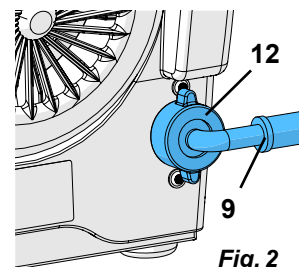

Fig. 2

4.2.2 Escoamento de água

- ⇒ Inserir a mangueira de drenagem (8) no tubo de ligação (13) com um movimento rotativo.
- ⇒ Fixar com braçadeira (1).
- ⇒ Instalar a mangueira de drenagem com declive.

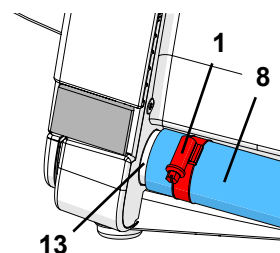

Fig. 3

4.3 Conexão elétrica

- ⇒ Certifique-se de que a especificação de tensão que consta da placa de características corresponde à tensão da rede elétrica.
- ⇒ Inserir o plugue (7, Fig. 1).

4.4 Ligar / Desligar

O aparelho é ligado e desligado por meio do botão Lig/Desl (2, Fig. 1).



Depois de ligar, aguardar até o disco de corte atingir a sua velocidade nominal (aprox. 2 - 3 seg.). Só depois começar a recortar.

5 Operação

5.1 Ajustar a inclinação da mesa

- ⇒ Desligar o aparelho e aguardar que o disco de corte pare.
- ⇒ Extrair a mesa de retificação (5) pela extremidade frontal para cima da cabeça esférica.
- ⇒ Rodar o garfo de ajuste (21) para a posição desejada:
 - haste longa: 90°
 - haste curta: 98°
- ⇒ Pressionar novamente a mesa de retificação sobre a cabeça esférica.

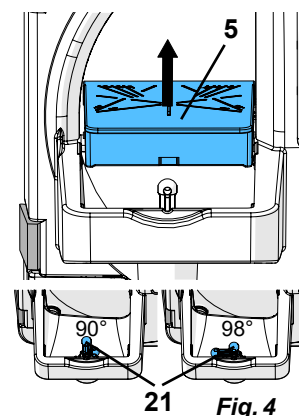

5.2 Ajustar a quantidade de água

- ⇒ Abrir a torneira de bloqueio do abastecimento de água.
- ⇒ Ligar o equipamento.
- ⇒ Ajustar a quantidade de água na torneira de água (14).

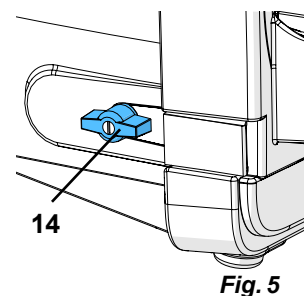

5.2.1 Aqua Stop

Nas pequenas pausas, para verificar, por exemplo, o resultado do lixamento, a entrada de água pode ser interrompida através do Aqua-Stop (24) sem desligar o aparelho.

A: Aqua stop fechado

B: Aqua stop aberto

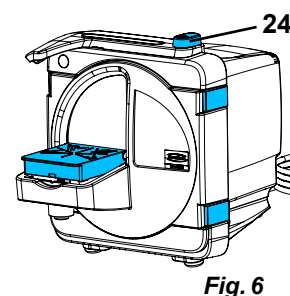

5.3 Recorte

- ⇒ Se necessário, ajustar ou controlar a inclinação da mesa.
 - ⇒ Ligar o equipamento.
 - ⇒ Aguardar a aceleração à velocidade nominal (aprox. 2 - 3 seg.).
 - ⇒ Se necessário, ajustar a quantidade de água.
 - ⇒ Fixar o modelo firmemente na mesa de recortador com ambas as mãos e pressioná-lo cuidadosamente contra o disco.
- Nas pequenas pausas, para verificar, por exemplo, o resultado do lixamento, o aparelho pode permanecer ligado e a entrada de água pode ser interrompida através do Aqua-Stop (24).
- ⇒ Não se esqueça de abrir novamente o Aqua-Stop quando continuar o trabalho de lixamento.
- Após o fim do trabalho:
- ⇒ Desligar o aparelho.

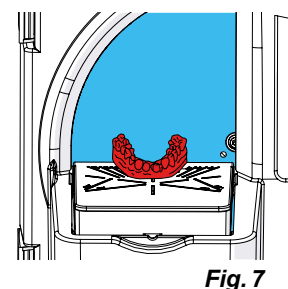

! Fechar a torneira de bloqueio do abastecimento de água durante as interrupções mais longas do trabalho e quando o aparelho não estiver a funcionar (por exemplo, durante a noite).

5.4 Substituição do disco de corte

- ⇒ Desligar o aparelho e aguardar que o disco de corte pare.
- ⇒ Retire o plugue da tomada.
- ⇒ Abrir os fechos da porta.
- ⇒ Retirar a porta do recortador e colocá-la de lado.
- ⇒ Retirar a chave Allen (22) do suporte.
- ⇒ Retirar a capa de proteção (15).
- ⇒ Se necessário, retirar o disco Klettfix.
- ⇒ Desapertar o parafuso de fixação (16) e retirar o disco de corte.
- ⇒ Se necessário, limpar a flange de apoio.
- ⇒ Colocar novo disco de corte em pinos de retenção (17).
- ⇒ Apertar novamente o parafuso de fixação com uma chave Allen.
- ⇒ Colocar a capa de proteção sobre o parafuso de fixação.
- ⇒ Voltar a inserir a chave Allen no suporte.
- ⇒ Colocar a porta do recortador e fechar os fechos da porta.
- ⇒ Inserir o plugue.

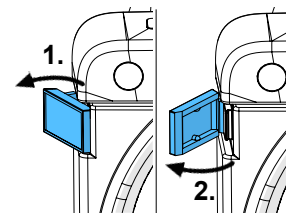

Fig. 8

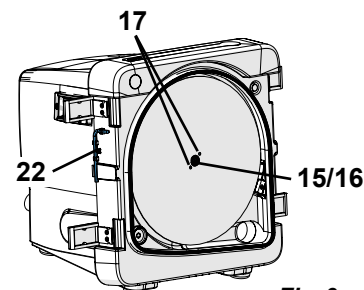

Fig. 9

! **Apertar novamente o parafuso de fixação (16) após alguns minutos de funcionamento para que não haja uma possível assentamento.**

6 Limpeza / Manutenção



O equipamento não tem no seu interior qualquer peça que necessite de manutenção. Não é permitida a abertura do equipamento, para além do que está descrito em seguida!

Para garantir o bom funcionamento, o recortador deve ser limpo regularmente (pelo menos uma vez por semana) e verificado quanto a danos.



Retirar imediatamente de serviço os equipamentos danificados e enviar para reparação!



Nunca lavar o aparelho sob água corrente nem mergulhá-lo em água.



Desligar e retirar o plugue da tomada antes da limpeza ou manutenção.



Não limpe com objetos de pontas afiadas ou produtos de limpeza abrasivos ou à base de solventes!

Usar apenas escovas macias ou panos de limpeza!

6.1 Limpar a carcaça



Não vaporizar a carcaça!

- Limpar a carcaça apenas com um pano úmido.

6.2 Limpar a área interior

- Desligar o aparelho e aguardar que o disco de corte pare.
- Abrir os fechos da porta (Fig. 9) e retirar a porta do recortador.
- Limpar a porta do recortador com uma escova ou pano sob água corrente.
- Limpar o interior do recortador com uma escova e/ou pano.

6.3 Limpar a mesa de retificação

- Desligar o aparelho e aguardar que o disco de corte pare.
- Extrair a mesa de retificação pela extremidade frontal para cima da cabeça esférica.
- Limpar a mesa de retificação, se necessário, com uma escova sob água corrente.

6.4 Limpar o tubo de spray

- Desligar o aparelho e aguardar que o disco de corte pare.
- Fechar a torneira de bloqueio do abastecimento de água.
- Extrair a mesa de retificação pela extremidade frontal para cima da cabeça esférica.
- Abrir os fechos da porta (Fig. 8) e retirar a porta do recortador.
- Desaparafusar o tubo de spray (18) no lado curvo para trás.
- Colocar o tubo de spray no descalcificador durante a noite.

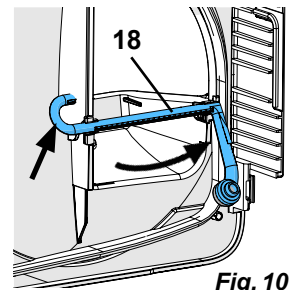

Fig. 10

- Substituir o tubo de spray pressionando-o em ambos os suportes.

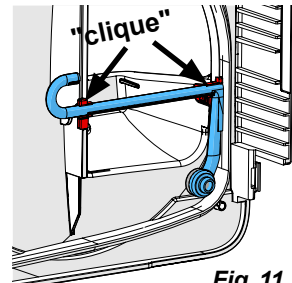

Fig. 11

6.5 Limpar o filtro de conexão de água

- Retire o plugue da tomada.
- Fechar a torneira de bloqueio do abastecimento de água.
- Remover a mangueira de água (9, Fig.2) da conexão de água (12, Fig. 2) do aparelho.
- Retirar o filtro com um alicate e limpá-lo.
- Substituir o filtro.

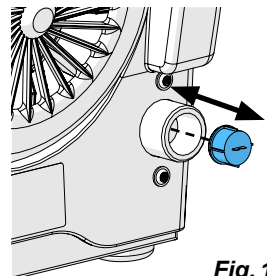

Fig. 12

6.6 Mudar a flange de apoio

- Desligar o aparelho e aguardar que o disco de corte pare.
- Retire o plugue da tomada.
- Abrir os fechos da porta (Fig. 8) e retirar a porta do recortador.
- Desmontar o disco de corte (Cap. 5.4).
- Aparafusar a ferramenta de extração (11) na flange de apoio (23) até que a flange de apoio se desprenda do eixo.



A flange deve ser removida apenas com a ferramenta de extração e não à mão!

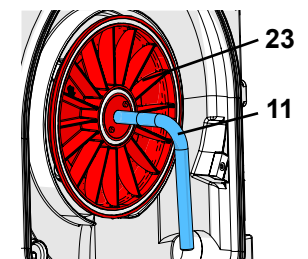

Fig. 13

- Retirar a flange de apoio.
- Desapertar a ferramenta de extração da flange de apoio.
- se necessário, limpar a área interior (atrás da flange).
- Se necessário, limpar o cubo.
- Colocar a nova flange de apoio >>> Observar a ranhura do condutor.
- Pressionar manualmente a flange de apoio no eixo do motor.
- Montar novamente o disco de corte (Cap. 5.4).
- Colocar a porta do recortador e fechar os fechos da porta.
- Inserir o plugue.

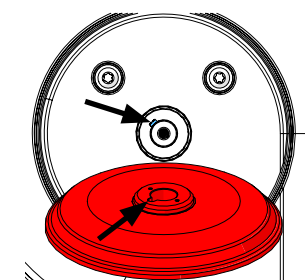

Fig. 14

6.7 Peças de reposição

Você pode encontrar as peças sobressalentes, componentes ou peças sujeitas a desgaste na lista de peças, publicada na Internet em www.renfert.com/p918.

Introduza aí o seguinte número de artigo: 18070000.

Peças excluídas da garantia (insumos ou peças de desgaste) estão assinaladas na lista de peças de reposição.

O número de série, a data de fabricação e a versão encontram-se na placa de identificação do equipamento.



7 Eliminar falhas

Erro	Causa	Solução
O aparelho não arranca.	Rede não estabelecida.	Verificar a rede elétrica.
	Fusível principal defeituoso.	Verificar fusível de rede.
	Porta do recortador não fechada corretamente.	Fechar os fechos da porta (6, Fig. 1, 8).
	Superaquecimento do motor.	Deixar o motor arrefecer durante cerca de 60 minutos, carregar novamente no interruptor de rede. Se necessário, verificar, entretanto, se a proteção térmica arrefeceu novamente.
O disco de corte vibra.	O disco de corte não assenta na flange.	Montar novamente o disco de corte de acordo com as instruções (ver cap. 5.4). Certifique-se de que o disco de corte está posicionado corretamente em relação aos pinos de retenção (17, Fig. 9!) Remover os depósitos e sujeira da parte de trás do disco de corte e da flange de apoio.
	O parafuso de fixação (16, Fig. 1, 8) não está suficientemente apertado.	Apertar o parafuso de fixação (16, Fig. 1, 8).
Ruído de funcionamento do disco de corte.	O parafuso de fixação (16, Fig. 1, 8) não está suficientemente apertado.	Apertar o parafuso de fixação (16, fig. 1, 8) e reinstalar se necessário (cap. 5.4).
A mesa de retificação abana / está solta.	Mesa de retificação montada de forma incorreta.	Pressionar completamente a mesa de retificação sobre a cabeça esférica.
O disco de corte fica entupido.	A quantidade de água no aparelho é regulada incorretamente.	Aumentar a quantidade de água no recortador (cap. 5.2).
	O abastecimento de água não é suficiente.	Abrir a torneira de bloqueio do abastecimento de água (Cap. 5.2).
	Aqua stop fechado.	Abrir Aqua-Stop do abastecimento de água.
	Tubo de spray entupido.	Limpar/descalcificar o tubo de pulverização (Cap. 6.4).
	Filtro de conexão de água entupido.	Limpar o filtro de conexão de água (Cap. 6.5).
	Falta a vedação do tubo de spray.	Verificar se a vedação do tubo de spray está no local.
	Falta o tubo de spray.	Substituir o tubo de spray.
	Pressão de água na linha de alimentação demasiado baixa.	Secção transversal do fio da linha de alimentação demasiado baixa ou demasiados consumidores numa linha de alimentação estreita. >>> Verificar se a pressão da água na linha de alimentação é de pelo menos 1 bar (perguntar ao instalador). Se necessário, um aumento artificial da pressão através da instalação de uma "rede de água doméstica" (bomba elétrica com recipiente de pressão) pode assegurar uma pressão adequada da linha.
A água é salpicada para fora do buraco de lixamento.	Demasiada água.	Reduzir a quantidade de água no recortador (Cap. 5.3).
	O escoamento de água não está devidamente garantido.	Verificar a mangueira de drenagem, instalar com declive (Cap.4.2.2).

Erro	Causa	Solução
Sem água de enxaguamento.	Conexão de água realizada incorretamente.	Verificar a conexão de água (Cap. 4.2.1).
	Aqua stop fechado.	Abrir Aqua-Stop do abastecimento de água.
	Tubo de spray sujo/calcificado.	Limpar/descalcificar o tubo de pulverização (Cap. 6.4).
A água escorre entre a tampa frontal e a carcaça.	Pó de gesso ou grãos de gesso na superfície de vedação.	Limpar a superfície de vedação e selagem.

8 Dados técnicos

Número de artigo:	1807 0000 1807 0500	1807 1000 1807 1500	1807 2000 1807 2500
Tensão nominal/V:	230	120	100
tensão de rede admissível/V:	220 - 240	100 - 120	100 - 120
Frequência de rede/Hz:	50/60	50/60	50/60
Consumo energético/W [hp]:	1300 [1.74]	1325 [1.78]	
Número de rotações: 1/mín a 50 Hz: 1/mín a 60 Hz:		2880 3450	
Consumo de água máx./l/mín. [cfm]:		7 [0.25]	
Pressão da conexão de água: mín./kPa/bar [psi]: máx./kPa/bar [psi]:		100 / 1 [14.5] 500 / 5 [72.5]	
Diâmetro do tubo de ligação para mangueira de drenagem/mm [polegadas]:		36 [1.42]	
Dimensões (largura x altura x profundidade) / mm [inch]:		305 x 330 x 410 [12.0 x 13.0 x 16.1]	
Ø Dimensões dos discos de corte/mm [polegadas]:		234 [9.2]	
Peso (sem disco)/kg [lbs]:		13,2 [29]	
LpA *) (em modo inativo) /dB(A):		74	
Classe de eficiência energética da fonte luminosa incluída:		G	

*) Nível de pressão acústica de acordo com a EN ISO 11202Server
Medição do ruído do motor. Dependendo da peça de trabalho e do método, o ruído de lixamento pode ser mais elevado.

9 Garantia

Com utilização apropriada, a Renfert oferece para todas as peças do equipamento uma **garantia de 3 anos**.

A apresentação da fatura de compra original no comércio especializado é um pré-requisito para o acionamento da garantia.

Peças sujeitas a um desgaste natural (peças de desgaste), assim como peças de consumo, não se encontram cobertas pela garantia. Essas peças estão identificadas na lista de peças de reposição.

A garantia é anulada se houver utilização indevida, se não forem respeitadas as prescrições de operação, limpeza, manutenção e conexão, se forem executados reparos pelo próprio ou por outros que não o comércio especializado, se forem utilizadas peças de reposição de outros fabricantes e se existirem influências excepcionais ou não permitidas pelas prescrições de utilização.

As prestações de serviços de garantia não resultam no prolongamento da garantia.

10 Indicações relativas ao descarte

10.1 Descarte de materiais consumíveis

10.2 Descarte do equipamento

O descarte do equipamento tem de ser realizado por meio de uma firma especializada. A firma especializada deve ser informada da presença no equipamento de resíduos perigosos para a saúde.

10.2.1 Indicações relativas ao descarte para países da UE

Para preservar e proteger o meio ambiente, evitar poluição ambiental e melhorar o reaproveitamento de matérias-primas (reciclagem), a Comissão Europeia promulgou uma diretiva, segundo a qual os equipamentos elétricos e eletrônicos são devolvidos aos fabricantes para que sejam descartados segundo as regras ou reciclados.



Os equipamentos que estejam identificados com este símbolo não podem, dentro da União Europeia, ser descartados juntamente com lixo doméstico não selecionado.

Informe-se junto às autoridades locais relativamente ao descarte apropriado.



making work easy



tr

MT premium

Made in Germany

21-9278 12112024

İçerik

1	Giriş	3
1.1	Kullanılan semboller	3
2	Güvenlik	3
2.1	Kullanım amacı	3
2.2	Amaca aykırı kullanım	3
2.3	Güvenli işletim için ortam koşulları	3
2.4	Saklama ve taşıma için ortam koşulları	4
2.5	Tehlike ve uyarı bilgileri	4
2.5.1	Genel bilgiler	4
2.5.2	Özel bilgiler	4
2.6	Uygun görülen kişiler	4
2.7	Sorumluluğun reddi	4
3	Ürün açıklaması	5
3.1	Genel açıklamalar	5
3.2	Parçalar ve işlevsel elemanlar	5
3.3	Teslimat içeriği	6
3.4	Aksesuarlar	6
4	Çalıştırma	6
4.1	Kurulum	6
4.2	Su bağlantısı	6
4.2.1	Su alımı	6
4.2.2	Suyun tahliye edilmesi	6
4.3	Elektrik bağlantısı	6
4.4	Açma/kapama	6
5	Çalıştırma	7
5.1	Tabla eğiminin ayarlanması	7
5.2	Su miktarının ayarlanması	7
5.2.1	Su tapası	7
5.3	Trimleme	7
5.4	Trimleme diskinin değiştirilmesi	8
6	Temizlik ve Bakım	8
6.1	Haznenin temizlenmesi	8
6.2	İçinin temizlenmesi	8
6.3	Model tablasının temizlenmesi	8
6.4	Püskürtme borusunun temizlenmesi	9
6.5	Su bağlantısı eleğinin temizlenmesi	9
6.6	Flaşın değiştirilmesi	9
6.7	Yedek parçalar	9
7	Arızaların giderilmesi	10
8	Teknik veriler	11
9	Garanti	11
10	Bertaraf etme bilgileri	12
10.1	Sarf malzemelerin imha edilmesi	12
10.2	Ekipmanın imha edilmesi	12
10.2.1	AB ülkeleri için imha bilgisi	12

1 Giriş

1.1 Kullanılan semboller

Bu talimatlarda veya cihaz üzerinde aşağıdaki anlamlara sahip semboller kullanılır:



Tehlike

Acil yaralanma tehlikesi. Beraberinde verilen belgelere başvurun!



Elektrik akımı

Elektrik akımı nedeniyle tehlike.



Dikkat

Talimatlara uyulmaması durumunda cihazın zarar görmesi riski.



Bilgi

Kullanıcıya kullanımı kolaylaştıran faydalı bilgiler sağlar.



Dikkat!

Koruyucu gözlük takın.

IPX2

15° derecelik bir eğim, damlayan suyun cihazın içine girmesini önler.



Cihaz ilgili AB yönergelerine uygundur.



Bu ürün ilgili Birleşik Krallık mevzuatına uygundur.

Bakınız UKCA Uygunluk Beyanı internette www.renfert.com adresinde.



Cihaz 2002/96/EC (WEEE direktifleri - Elektrikli ve Elektronik Ekipman Atıkları) AB Yönergesi hükümlerine tabidir.

► Liste, özellikle dikkat edilmesi gerekir

- Liste
- Alt liste

⇒ Talimatlar / gerekli eylemler / giriş / işlem sırası:

Sizden belirtilen işlemi belirtilen sırayla gerçekleştirmeniz istenir.

♦ Eylemin sonucu / cihaz tarafından verilen yanıt / program tarafından verilen yanıt:

Cihaz veya program, eylemlerinizin bir sonucu olarak veya belirli bir olay meydana geldiğinde yanıt verir.

Diğer semboller kullanıldıkça açıklanacaktır.

2 Güvenlik

2.1 Kullanım amacı

MT premium trimleme motoru yalnızca alçı modellerin ıslak trimlenmesi işlemlerinde kullanılır.

2.2 Amaca aykırı kullanım

Cihazın kuru trimleme işlemlerinde kullanılması amaca aykırı kullanımdır ve buna izin verilmez. Cihaz revetman malzemelerinin kesilmesi işlemleri için uygun değildir. Ortaya çıkan toz kanserojendir. Bu ürünle birlikte yalnızca Renfert GmbH tarafından tedarik edilen veya izin verilen aksesuar ve yedek parçalar kullanılabilir. Diğer yedek parça veya aksesuarlar kullanıldığında, ekipmanın güvenliği üzerinde bunların zararlı bir etkisi olabilir, ciddi yaralanma riskini artırabilir ve çevreye veya ürünün kendisine zarar verebilir.

2.3 Güvenli işletim için ortam koşulları

Cihaz yalnızca aşağıda açıklanan ortamlarda çalıştırılabilir:

- Kapalı mekânlarda;
- Deniz seviyesinden 2.000 m yüksekliğe kadar;
- 5 ila 40 °C [41 - 104 °F] ortam sıcaklığında *);
- 31 °C [87,8 °F] sıcaklık altında maksimum % 80 bağıl nem altında; doğrusal olarak azalarak 40 °C [104 °F] *) sıcaklık altında % 50 oranına kadar olan bağıl nem altında;
- Gerilim değerindeki dalgalanmalar nominal değerinin % 10'undan fazla olmamak koşuluyla şebeke elektriği beslemesiyle;
- Kirlenme derecesi 2 olan ortamlarda;
- Aşırı gerilim kategorisi II olan ortamlarda;

*) 5 ila 30 °C [41 - 86 °F] arasında cihaz % 80 oranına kadar nem altında kullanılabilir. 31 ila 40 °C [87,8 - 104 °F] sıcaklıklarda, kullanıma hazır olmanın sağlanması için hava neminin oransal olarak düşmesi gerekmektedir (Örne-

ğın: 35 °C [95 °F] sıcaklıkta = % 65 hava nemi; 40 °C [104 °F] sıcaklıkta = % 50 hava nemi). Cihaz 40 °C [104 °F] üzeri sıcaklıklarda çalıştırılmaz.

2.4 Saklama ve taşıma için ortam koşulları

Saklama ve taşıma esnasında aşağıdaki ortam koşullarına riayet edin:

- Ortam sıcaklığı -20 – +60 °C [-4 – +140 °F],
- Maksimum bağıl nem % 80.

2.5 Tehlike ve uyarı bilgileri

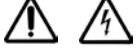

2.5.1 Genel bilgiler

- ▶ Cihaz belirtilen kullanım talimatlarına uygun olarak kullanılmazsa, öngörülen güvenlik garanti edilemez.
- ▶ Cihaz sadece yerel güç kaynağına uygun bir fişle donatılmış bir güç kablosu kullanılarak çalıştırılmalıdır. Gerekli değişiklikler nitelikli bir elektrik teknisyeni tarafından yapılmalıdır.
- ▶ Cihazı yalnızca isim plakasındaki bilgiler yerel ana güç kaynağınızın özelliklerine uygunsuz çalıştırın.
- ▶ Cihaz sadece koruyucu iletken sistemine bağlı elektrik prizlerine takılabilir.
- ▶ Elektrik fişi kolayca erişilebilir yerde olmalıdır.
- ▶ Elektrikli parçalar üzerinde çalışmaya başlamadan önce cihazı ana güç kaynağından ayırın.
- ▶ Çalıştırma sırasında ve elektrikli ekipmanların sürekli güvenlik denetimi ile ilgili ulusal düzenlemelere uyulmasını sağlamak kullanıcının sorumluluğundadır. Almanya'da, bunlar VDE 0701-0702 ile birlikte DGUV Yönetmeliği 3'tür.
- ▶ Bağlantı kablolarını (güç kablosu gibi), boruları ve kasayı (tuş takımı gibi) hasar (kıvrılma, çatlaklık ve gözeneklilik gibi) veya zamanla yıpranma belirtileri açısından düzenli olarak kontrol edin. Hasarlı bağlantı kablolarına, borulara veya yuva parçalarına veya başka kusurlara sahip ekipmanı çalıştırmayın!
- ▶ Arızalı ekipman derhal hizmet dışı bırakılmalıdır. Elektrik fişini çekin ve ekipmanı kazara çalışmaması için güvenceye alın. Ekipmanı tamire gönderin!
- ▶ Ekipmanı sadece gözetim altında çalıştırın.
- ▶ İlgili meslek örgütünün kazalardan korunmaya yönelik düzenlemelerine uyun!
- ▶ REACH ve SVHC ile ilgili bilgiler www.renfert.com adlı internet sitemizin destek bölümünde bulunmaktadır.

2.5.2 Özel bilgiler

- ▶ Trimleyici ile çalışırken, bol veya geniş giysiler giymeyin ve saçınız uzun ise arkaya bağlayın. Bunlar ekipman tarafından içine çekilirse veya ekipmana dolarsa yaralanma riski oluşur!
- ▶ Motor çalışırken kesinlikle ön kapağı açmayın. Başlangıç koruması, kesici diskin durmasına neden olmaz.
- ▶ Ön kapağı yalnızca kesici disk tamamen durduktan sonra açın.
- ▶ Kesme işlemi boyunca her zaman koruyucu gözlük takın.
- ▶ Trimleme diski dönerken kesinlikle dokunmayın.
- ▶ Model tablası takılı olmadan ve yerine kilitli ("klik") olmadan çalıştırmayın. Cihaz üzerinde ufak parçaların veya parmaklarınızın sıkışması nedeniyle önemli bir yaralanma riski vardır.
- ▶ Trimleme tablasını yalnızca disk hareketsiz durumdayken kaldırın.

2.6 Uygun görülen kişiler

Ekipmanın işletimi ve bakımı yalnızca eğitimli personel tarafından gerçekleştirilmelidir.

Bu kullanım talimatlarında açıklanmayan onarım işlemleri yalnızca nitelikli bir elektrik teknisyeni tarafından yapılabilir.

2.7 Sorumluluğun reddi

Renfert GmbH Limited Şirketi, aşağıda açıklanan koşulların oluşması durumunda her türlü zarar tazminatı taleplerini ve yine garanti kapsamındaki her türlü talebi reddeder:

- ▶ Ürün, işletim talimatlarında belirtilenlerin dışındaki amaçlar için kullanıldığında.
- ▶ Ürün, işletim talimatlarında açıklanan değişikliklerden farklı şekilde değiştirildiğinde.
- ▶ Eğer ürün yetkili servis tarafından tamir edilmemiş veya orijinal Renfert yedek parçaları kullanılmamış ise.
- ▶ Eğer ürünün kullanımına görülebilir güvenlik kusurları veya hasarlara rağmen devam ediliyor ise.
- ▶ Eğer ürün mekanik darbelere maruz kalmış veya düşürülmüş ise.

3 Ürün açıklaması

3.1 Genel açıklamalar

MT premium, alçı modellerini kesmek için diş laboratuvarlarında kullanılmak üzere tasarlanmış bir trimleme cihazıdır. Alçıyı kesmek için, alçı modelinin kesilecek tarafı elle motorla çalışan trimleme diskine bastırılır. Püskürtme cihazı, daha iyi bir yüzey kalitesi elde etmek ve toz birikintisini önlemek için trimleme diskini suyla ıslatır. Su tapası ile kesme seansları sırasında su beslemesine ara verilebilir.

MT premium ORTHO kılavuz seti aksesuarları, cihazı ortodontik trimleme tablası ve lazer kılavuzla genişletmek için kullanılabilir.

3.2 Parçalar ve işlevsel elemanlar

- | | |
|-----------------------|-----------------------|
| 1 Kelepçe | 14 Su vanası |
| 2 Açma/kapama düğmesi | 15 Koruyucu kapak |
| 5 Model tablası | 16 Sabitleme vidası |
| 6 Kapı kilidi (4 x) | 17 Emniyet pimi |
| 7 Elektrik fişi | 18 Püskürtme borusu |
| 8 Tahliye hortumu | 21 Ayarlama aparatı |
| 9 Su hortumu | 22 Ayan anahtarı, SW4 |
| 11 Çektirme borusu | 23 Flanş |
| 12 Su bağlantısı | 24 Su tapası |
| 13 Su çıkışı | 25 Çalışma ışığı |

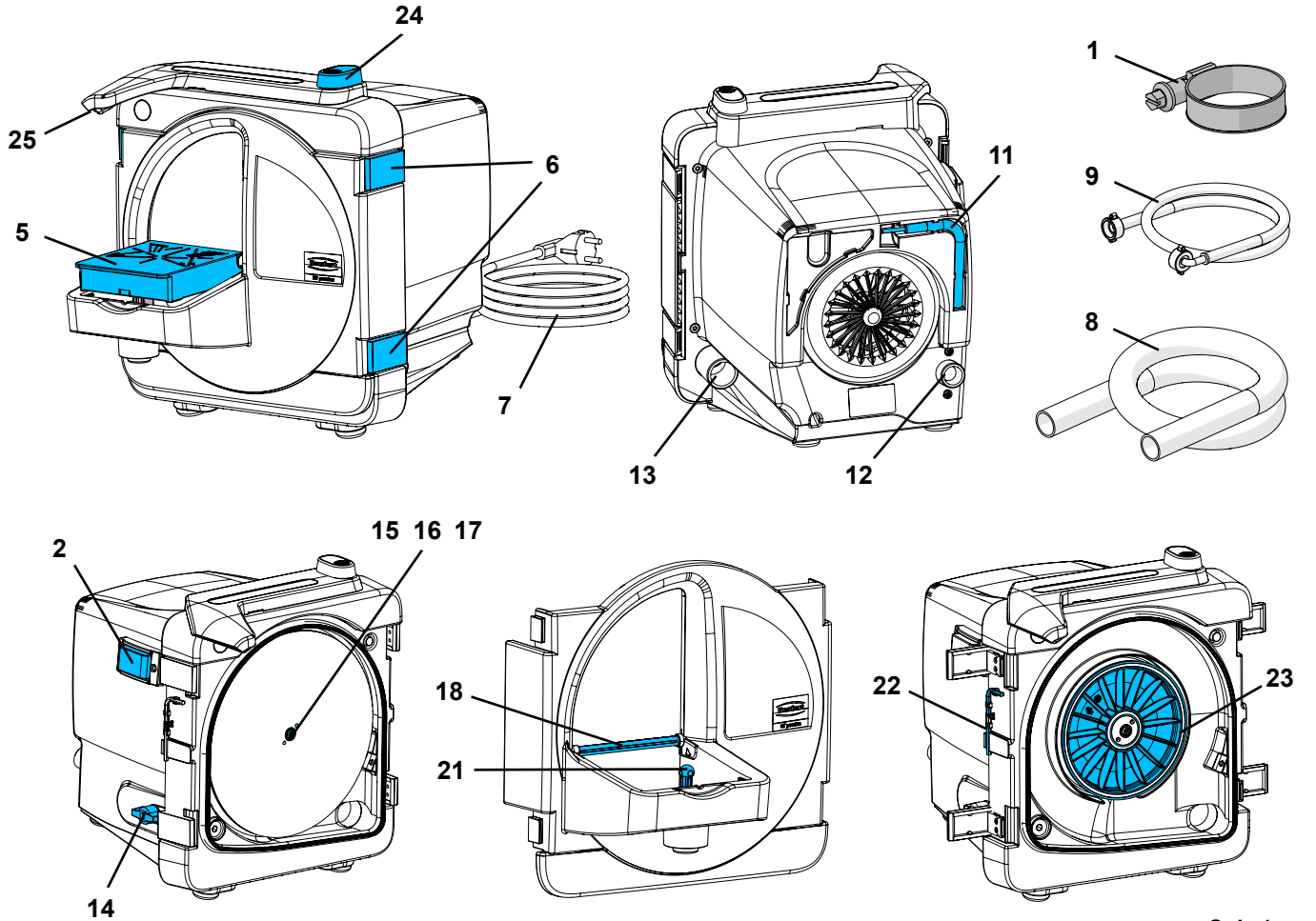

Şek. 1

3.3 Teslimat içeriđi

- 1 Trimleme motoru (MT premium)
- 1 Su hortumu (1807 2x00 ile deđil)
- 1 Tahliye hortumu
- 1 Alyan anahtarı
- 1 ektirme borusu
- 1 *Marathon* trimleme diski, yalnızca 1808 x500 no. ile
- 1 İşletim talimatları

3.4 Aksesuarlar

- 1807 0100 ORTHO kılavuz seti, MT premium
- 2012 0000 GO 2011 alçı sertleştirici solvent 2000 ml
- 1803 3001 Infinity trimleme diski, tamamen elmasla kaplı
- 1803 2001 Marathon trimleme diski, kısmen elmasla kaplı
- 1803 1001 **Dönüştürme kiti:** 5 Klettfix silisyum karbür trimleme diski (3 x 80 aşındırıcı büyüklüđü, 2 x 120 aşındırıcı büyüklüđü) + taşıyıcı disk
- 1803 1100 **Yedek paket:** 5 Klettfix silisyum karbür trimleme diski, K80
- 1803 1200 **Yedek paket:** 5 Klettfix silikon karbür trimleme diski, K120 xxxx xxxx

4 Çalıştırma

4.1 Kurulum

- ⇒ Cihazı sabit, düz bir çalışma masasına yerleştirin.
- ⇒ Cihazı su bağlantısına/gidere yakın bir yere yerleştirin.
- ⇒ Cihazı, elektrik fişine kolayca erişilebilecek şekilde yerleştirin.

4.2 Su bağlantısı

4.2.1 Su alımı

- ⇒ Su hortumunu (9) cihazın su bağlantısına (12) bağlayın.
- ⇒ Su hortumunu su kesme vanasına sahip bir su kaynağına bağlayın.
- ⇒ Su kesme vanasını dikkatlice açın ve bağlantıların sızdırmazlığını kontrol edin.

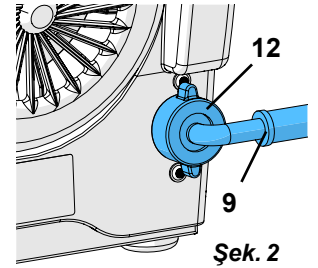

4.2.2 Suyun tahliye edilmesi

- ⇒ Tahliye hortumunu (8) bükme hareketi ile bağlantı parçasının (13) üzerine kaydırın.
- ⇒ Kelepçe (1) ile sabitleyin.
- ⇒ Tahliye hortumunu bir eğime göre yerleştirin.

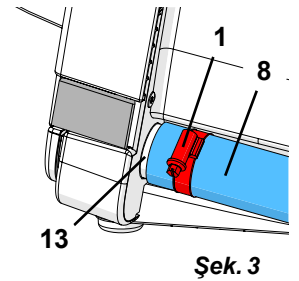

4.3 Elektrik bağlantısı

- ⇒ İsim plakası üzerinde belirtilen gerilimin şebeke gerilimine uygun olduğundan emin olun.
- ⇒ Elektrik fişini takın (7, Şek. 1).

4.4 Açma/kapama

Cihaz, açma/kapama anahtarı (2, Şek. 1) ile açılıp kapatılır.



**Cihazı açtıktan sonra trimleme diski nominal hıza ulaşınca kadar bekleyin (yaklaşık 2 - 3 saniye).
Trimleme işlemine hemen başlamayın.**

5 Çalıştırma

5.1 Tabla eğiminin ayarlanması

- ⇒ Cihazı kapatın ve trimleme diski duruncaya kadar bekleyin.
- ⇒ Model tablasını (5) ön kenardaki yuvarlak mafsallardan yukarı doğru çekin.
- ⇒ Ayarlama aparatını (21) istenen konuma getirin:
 - Uzun taraf: 90°
 - Kısa taraf: 98°
- ⇒ Yuvarlak mafsallardan üzerindeki model tablasına tekrar bastırın.

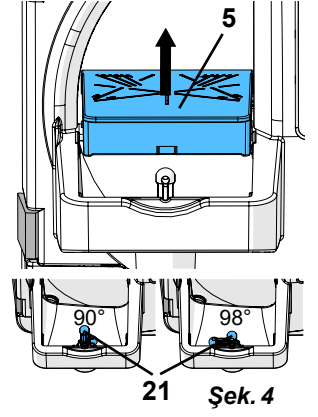

5.2 Su miktarının ayarlanması

- ⇒ Su kaynağından su kesme vanasını açın.
- ⇒ Cihazı açın.
- ⇒ Su vanasından (14) suyun miktarını ayarlayın.

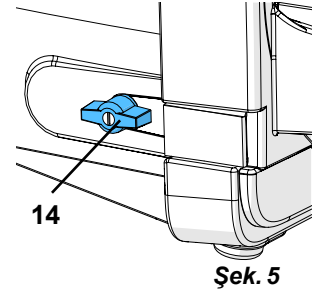

5.2.1 Su tapası

Örneğin kesme işlemini kontrol etmek için çalışmaya kısa süreliğine ara verildiğinde cihaz kapatılmadan su tapası (24) kullanılarak su kaynağı kesilebilir.

- A: Su tapası kapalı
- B: Su tapası açık

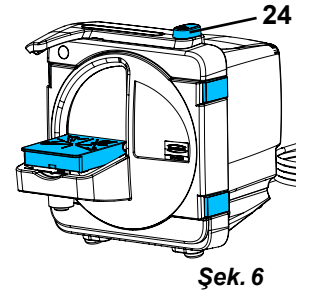

5.3 Trimleme

- ⇒ Tablanın eğimini gerektiği şekilde ayarlayın veya kontrol edin.
- ⇒ Cihazı açın.
- ⇒ Hızlanmayı nominal hıza ulaşana kadar bekleyin (yakl. 2 - 3 sn.).
- ⇒ Su miktarını uygun şekilde ayarlayın.
- ⇒ Her iki elinizi kullanarak modeli trimleme tablasının üzerine sabitleyin ve dikkatlice diske bastırın.
- Örneğin kesme işlemini kontrol etmek için çalışmaya kısa süreliğine ara verildiğinde cihaz açık kalabilir ve su tapası (24) kullanılarak su kaynağı kesilebilir.
- ⇒ Kesme işlemine devam etmek için su tapası tekrar açılmalıdır.
- İşinizi bitirdikten sonra:
 - ⇒ Cihazı kapatın.

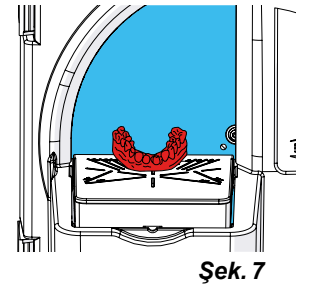

Cihaz işyerinde uzun süre kullanılmayacaksa ve cihaz gözetim altında tutulamayacaksa (ör. geceleyin) su kaynağından su kesme vanasını kapatın.

5.4 Trimleme diskinin değiştirilmesi

- ⇒ Cihazı kapatın ve trimleme diski duruncaya kadar bekleyin.
- ⇒ Cihazın fişini çekin.
- ⇒ Kapı kilitlerini açın.
- ⇒ Trimleme kapağını çıkarın ve bir tarafa koyun.
- ⇒ Ayan anahtarını (22) tutucudan çıkarın.
- ⇒ Koruyucu kapağı (15) kaldırın.
- ⇒ Gerekirse Klettfix diski çıkarın.
- ⇒ Sabitleme vidasını (16) gevşetin ve trimleme diskini çıkarın.
- ⇒ Gerekirse flanşı temizleyin.
- ⇒ Kilitleme pimine (17) yeni bir trimleme diski takın.
- ⇒ Ayan anahtar yardımıyla sabitleme vidasını güvenli bir şekilde tekrar sıkın.
- ⇒ Sabitleme vidasının üzerine koruyucu kapağı yerleştirin.
- ⇒ Ayan anahtarını tutucuya yerleştirin.
- ⇒ Trimleme kapağını takın ve kapı kilitlerini kapatın.
- ⇒ Elektrik fişini takın.

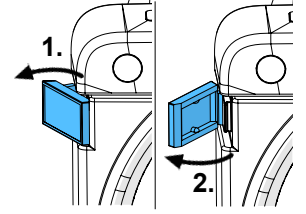

Şek. 8

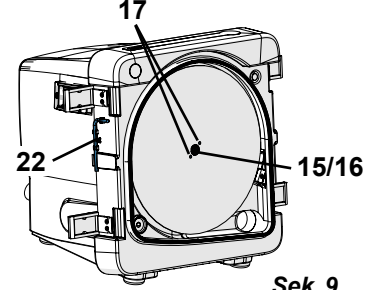

Şek. 9



Olası çökmeyi önlemek için birkaç dakika çalıştıktan sonra sabitleme vidasını (16) tekrar sıkın.

6 Temizlik ve Bakım



Cihazda bakım gerektiren herhangi bir iç parça bulunmaz. Aşağıda açıklanan yöntemler dışında cihazın açılmasına izin verilmez!

Trimleme motoru, düzgün çalışmasını sağlamak için düzenli aralıklarla (en az haftada bir kez) temizlenmeli ve hasar açısından kontrol edilmelidir.



Arızalı ekipman derhal hizmet dışı bırakılmalı ve onarıma gönderilmelidir!



Cihazı kesinlikle akan suyun altında temizlemeyin ya da suya daldırmayın.



Temizlik veya bakım işleminden önce cihazı kapatın ve elektrik fişini çekin.



Keskin nesnelere veya aşındırıcı ya da solvent bazlı temizlik maddeleri kullanarak temizlemeyin! Sadece yumuşak fırça veya temizlik bezi kullanın!

6.1 Haznenin temizlenmesi



Hazneyi buharla temizlemeyin!

- Hazneyi yalnızca nemli bir bezle temizleyin.

6.2 İçinin temizlenmesi

- Cihazı kapatın ve trimleme diski duruncaya kadar bekleyin.
- Kapı kilitlerini açın (Şek. 9) ve trimleme kapağını kaldırın.
- Trimleme kapağını akan su altında bir fırça veya bez ile temizleyin.
- Trimleyicinin içini bir fırça ve/veya bezle silin.

6.3 Model tablasının temizlenmesi

- Cihazı kapatın ve trimleme diski duruncaya kadar bekleyin.
- Model tablasını ön kenardaki yuvarlak mafsallardan yukarı doğru çekin.
- Model tablasını akan suyun altında uygun şekilde bir fırça ile temizleyin.

6.4 Püskürtme borusunun temizlenmesi

- Cihazı kapatın ve trimleme diski duruncaya kadar bekleyin.
- Su kaynağından su kesme vanasını kapatın.
- Model tablasını ön kenardaki yuvarlak mafsallardan yukarı doğru çekin.
- Kapı kilitlerini açın (Şek. 8) ve trimleme kapağını kaldırın.
- Püskürtme borusunu (18) kavisli taraftan arkaya doğru sökün.
- Püskürtme borusunu gece boyunca kireç çözücü solüsyona yerleştirin.

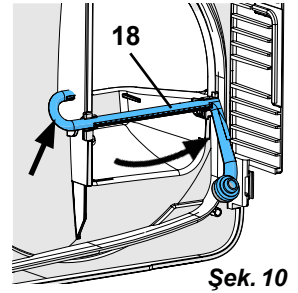

Şek. 10

- Püskürtme borusunu püskürtme borusuna bastırarak her iki tutucuya takın.

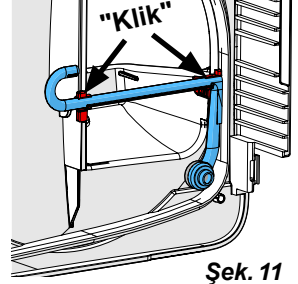

Şek. 11

6.5 Su bağlantısı eleğinin temizlenmesi

- Cihazın fişini çekin.
- Su kaynağından su kesme vanasını kapatın.
- Su hortumunu (9, Şek. 2) cihazın su bağlantısından (12, Şek. 2) çıkarın.
- Eleği bir maşa ile çıkarın ve temizleyin.
- Eleği tekrar konumuna yerleştirin.

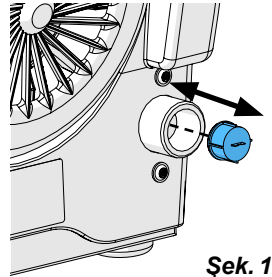

Şek. 12

6.6 Flanşın değiştirilmesi

- Cihazı kapatın ve trimleme diski duruncaya kadar bekleyin.
- Cihazın fişini çekin.
- Kapı kilitlerini açın (Şek. 8) ve trimleme kapağını kaldırın.
- Trimleme diskini sökün (Bölüm 5.4).
- Flanş (23) milden ayrılana kadar çektiirme borusunu (11) flanşa döndürürerek takın.



Flanşı elinizle çıkarmayın. Sadece çektiirme borusu kullanılabilir!

- Flanşı çıkarın.
- Çektiirme borusunu flanştan tekrar gevşetin.
- Gerekirse içini (flanşın arkasından) temizleyin.
- Gerekirse göbeği temizleyin.
- Yeni flanşı takın >>> Bağlantı oluşuna dikkat edin.
- Flanşı elinizle motorun şaftına bastırın.
- Trimleme diskini tekrar takın (Bölüm 5.4).
- Trimleme kapağını takın ve kapı kilitlerini kapatın.
- Elektrik fişini takın.

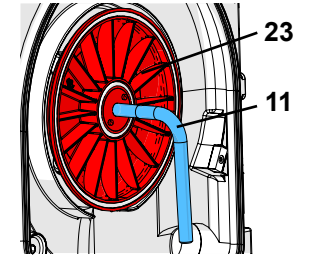

Şek. 13

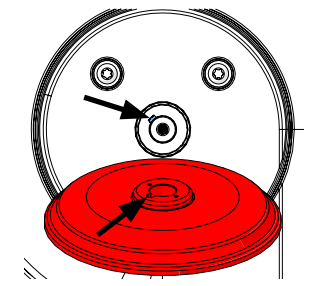

Şek. 14

6.7 Yedek parçalar

Aşınma parçalarını ve yedek parçaları www.renfert.com/p918 internet sitemizin yedek parçalar listesinde bulabilirsiniz.

Lütfen aşağıdaki ürün numarasını girin: 18070000.

Garanti kapsamı dışında kalan bileşenler (aşınma parçaları, sarf malzemeler) yedek parça listesinde işaretlenmiştir.

Seri numarası, üretim tarihi ve cihazın versiyonu ekipmanın isim plakasında belirtilmiştir.



7 Arızaların giderilmesi

Arıza	Nedeni	Düzeltilici eylem
Cihaz çalışmıyor.	Ana güç kaynağı kullanılmıyor.	Cihazın fişini ana güç kaynağından çekin.
	Ana sigorta arızalı.	Ana sigortayı kontrol edin.
	Trimleme kapağı düzgünce kapatılmamış.	Kapı kilitlerini (6, Şek. 1, 8) kapatın.
	Motor aşırı ısınmış.	Motoru yaklaşık 60 dakika soğutmaya bırakın. Güç düğmesine tekrar basın. Gerekirse, bu arada termal koruyucunun tekrar soğuyup soğumadığını kontrol edin.
Trimleme diski sallanıyor.	Trimleme diski flanşın üzerine düz bir şekilde yerleştirilmemiş.	Trimleme diskini kullanım talimatlarına göre tekrar takın. (bkz. Bölüm 5.4). Trimleme diskinin kilit pimlerine tam olarak konumlandırıldığından emin olun (17, Şek. 9!) Trimleme diskinin ve flanşın arkasındaki birikinti ve kirleri temizleyin.
	Sabitleme vidası (16, Şek. 1.8) yeterince sıkılmamış.	Sabitleme vidasını iyice sıkın (16, Şek. 1, 8).
Trimleme diski çalışırken gürültü yapıyor.	Sabitleme vidası (16, Şek. 1.8) yeterince sıkılmamış.	Sabitleme vidasını (16, Şek. 1. 8) güvenli bir şekilde sıkın ve gerekirse tekrar takın (Bölüm 5.4).
Model tablası sallanıyor / gevşek.	Model tablası düzgünce takılmamış.	Model tablasını yuvarlak mafsal başının üzerine tam olarak bastırın.
Trimleme diski tıkanıyor.	Cihazın su miktarı doğru ayarlanmamış.	Trimleme motoru için suyun miktarını yükseltin (Bölüm 5.2).
	Yetersiz su kaynağı.	Su kaynağından su kesme vanasını açın (Bölüm 5.2).
	Su tapası kapalı.	Su kaynağı için su tapasını açın.
	Püskürtme borusu tıkalı.	Püskürtme borusunu temizleyin/kireci çözün (Bölüm 6.4).
	Su bağlantısı eleği tıkalı.	Su bağlantısı eleğini temizleyin (Bölüm 6.5).
	Püskürtme borusu contası eksik.	Püskürtme borusunun contasının bulunup bulunmadığını kontrol edin.
	Püskürtme borusu eksik.	Püskürtme borusunu yerleştirin.
	Besleme hattındaki su basıncı çok düşük.	Besleme hattının kesiti çok ufak veya dar besleme hattını çok sayıda kullanıcı kullanıyor. >>> Besleme hattındaki su basıncının en az 1 bar olup olmadığını kontrol edin (montaj teknisyenine danışın). Gerekirse, bir ev tipi su basınç sistemi (basınç tankına sahip elektrikli pompa) takarak yapay olarak basıncın artırılması burada yeterli basıncı sağlayabilir.
Trimleme ağzından su püskürüyor.	Çok fazla su.	Trimleme motoru için su miktarını azaltın (Bölüm 5.3).
	Drenaj tam olarak garanti edilmez.	Tahliye hortumunu kontrol edin, bir eğimle yerleştirin (Bölüm 4.2.2).
Durulama suyu yok.	Su bağlantısı doğru şekilde takılmamış.	Su bağlantısını kontrol edin (Bölüm 4.2.1).
	Su tapası kapalı.	Su kaynağı için su tapasını açın.
	Püskürtme borusu kirli/kireçlenmiş.	Püskürtme borusunu temizleyin/kireci çözün (Bölüm. 6.4).
Ön kapak ile hazne arasında su sızdırması oluşuyor.	Contanın yüzeyinde alçı tozu veya alçı tortusu oluşuyor.	Contayı ve conta yüzeyini temizleyin.

8 Teknik veriler

Ürün numarası:	1807 0000 1807 0500	1807 1000 1807 1500	1807 2000 1807 2500
Nominal gerilim / V:	230	120	100
Uygun görülen şebeke gerilimi / V:	220 - 240	100 - 120	100 - 120
Şebeke frekansı / Hz:	50/60	50/60	50/60
Enerji tüketimi / W [hp]:	1300 [1,74]	1325 [1,78]	
Dönme hızı: 50 Hz'de 1/dk.: 60 Hz'de 1/dk.:		2880 3450	
Su tüketimi maks. / l/dk. [cfm]:		7 [0,25]	
Su bağlantısı basıncı: min. / kPa / bar [psi]: maks. / kPa / bar [psi]:		100 / 1 [14,5] 500 / 5 [72,5]	
Tahliye hortumu için bağlantı parçalarının çapı / mm [inç]:		36 [1,42]	
Boyutlar (genişlik x yükseklik x derinlik) / mm [inç]:		305 x 330 x 410 [12.0 x 13.0 x 16.1]	
Ø boyutlar, trimleme diski / mm [inç]:		234 [9,2]	
Ağırlık (trimleme diski olmadan) / kg [lbs]:		13,2 [29]	
LpA *) (rölanti modunda) /dB(A):		74	
Sağlanan ışık kaynağının enerji verimliliği sınıfı:		G	

*) EN ISO 11202'ye uygun ses basıncı seviyesi
Motor gürültüsünün ölçülmesi. İş modeline ve çalışma yöntemine bağlı olarak, keserken daha yüksek gürültü oluşabilir.

9 Garanti

Renfert, ekipmanın doğru kullanılması koşuluyla ekipmanlarının tüm parçalarına **3 yıl garanti** sunar.

Garantiden faydalanabilmek için ön koşul yetkili satıcının orijinal satış faturasının bulunmasıdır.

Doğal aşınmaya maruz kalan parçalar (aşınan parçalar) ve sarf malzemeler garanti kapsamı dışındadır. Bu parçalar yedek parçalar listesinde belirtilmiştir.

Amaca uygun olmayan kullanım durumunda; kullanım, temizlik, bakım ve bağlantı kurallarına uyulmaması durumunda; yetkili bir satıcı tarafından yapılmayan tamiratlarda ve alıcının kendisinin tamirat yapması durumunda; başka üreticilerin yedek parçalarının kullanılması durumunda veya kullanım kurallarına göre uygun görülmeyen etkilerin oluşması durumunda garanti iptal olur.

Garanti talepleri garanti süresini uzatmaz.

10 Bertaraf etme bilgileri

10.1 Sarf malzemelerin imha edilmesi

10.2 Ekipmanın imha edilmesi

Ekipmanın imha edilmesi uzman bir işletme tarafından yapılmalıdır. Ekipmandaki sağlığa zararlı kalıntılar konusunda uzman tesise bilgi verilmelidir.

10.2.1 AB ülkeleri için imha bilgisi

Çevrenin korunması ve çevresel koşulların devamlılığı, çevre kirliliğinin önlenmesi ve ham maddelerin yeniden değerlendirilmesi işleminin (Recycling) iyileştirilmesi için Avrupa Komisyonu tarafından elektrikli ve elektronik ekipmanların yönetmelikle düzenlenmiş bir imha işleminin yapılması veya yeniden değerlendirilmesi amacıyla bunların üretici tarafından geri alınmasına yönelik bir düzenleme çıkarılmıştır.



Bu nedenle, bu sembole sahip ekipmanlar Avrupa Birliği içerisinde, ayrılmamış evsel atıklara atılmaz.

Lütfen yerel makamları kurallara uygun imha işlemi hakkında bilgilendirin.



making work easy



RU

MT premium

Made in Germany

21-9278 12112024

Содержание

1	Введение	3
1.1	Используемые символы	3
2	Безопасность	3
2.1	Использование по назначению	3
2.2	Использование не по назначению	3
2.3	Условия окружающей среды, необходимые для безопасной эксплуатации	3
2.4	Условия окружающей среды для хранения и транспортировки	4
2.5	Указания на опасности и предупредительные указания	4
2.5.1	Общие указания	4
2.5.2	Специфические указания	4
2.6	Допущенные лица	4
2.7	Исключение ответственности	5
3	Описание изделия	5
3.1	Общее описание	5
3.2	Конструктивные группы и функциональные элементы	5
3.3	Объем поставки	6
3.4	Принадлежности	6
4	Ввод в эксплуатацию	6
4.1	Установка	6
4.2	Подсоединение подвода воды	6
4.2.1	Подвод воды	6
4.2.2	Сток воды	6
4.3	Подключение к электросети	6
4.4	Включение / Выключение	6
5	Эксплуатация	7
5.1	Настройка наклона столика	7
5.2	Настройка количества воды	7
5.2.1	Aqua Stop	7
5.3	Обработка триммером	7
5.4	Смена диска триммера	8
6	Чистка / техобслуживание	8
6.1	Чистка корпуса	8
6.2	Чистка внутреннего пространства	8
6.3	Чистка столика для шлифования	8
6.4	Чистка распыляющей трубки	9
6.5	Чистка сетчатого фильтра в месте подсоединения подвода воды	9
6.6	Смена несущего фланца	9
6.7	Запасные части	9
7	Устранение неисправностей	10
8	Технические характеристики	11
9	Гарантия	12
10	Указания по утилизации	12
10.1	Утилизация расходных материалов	12
10.2	Утилизация оборудования	12
10.2.1	Указание по утилизации для стран ЕС	12

1 Введение

1.1 Используемые символы

В этой инструкции или на самом оборудовании находятся символы со следующим значением:



Опасность

Существует непосредственный риск получения травм. Учитывайте сопровождающие документы!



Электрическое напряжение

Существует риск, связанный с электрическим напряжением.



Внимание

Несоблюдение данного указания может привести к повреждению оборудования.



Указание

Полезное указание, облегчающее обращение с оборудованием.



Внимание!

Надевайте защитные очки.

IPX2 Оборудование защищено от проникновения капель наклоном 15°.



Оборудование соответствует соответствующим Директивам ЕС.



Данный продукт соответствует соответствующему законодательству Великобритании.

См. Декларацию о соответствии UKCA в Интернете по адресу www.renfert.com.



Оборудование подпадает под требования Директивы ЕС 2002/96/EG (Директива WEEE — директива об утилизации отходов электрического и электронного оборудования).

► Перечисление, обратите особое внимание

- Перечисление
- Поднумерация

⇒ Указание о выполнении действия / необходимое действие / ввод данных / последовательность действий:

Призыв выполнить указанное действие в предписанном порядке.

- ◆ Результат действия / реакция оборудования / реакция программы:

Оборудование или программа реагирует на действие пользователя или на определенное наступившее событие.

Другие символы объясняются по мере их применения.

2 Безопасность

2.1 Использование по назначению

Триммер *MT premium* предназначен исключительно для мокрого шлифования гипсовых моделей.

2.2 Использование не по назначению

Применение оборудования для сухого шлифования противоречит назначению и не допускается. Оборудование не件годно для шлифования паковочных масс. Возникающая при этом пыль является канцерогенной.

С этим изделием разрешается использовать только принадлежности и запчасти, поставленные или допущенные к эксплуатации фирмой Renfert GmbH. Использование других принадлежностей или запчастей может отрицательно повлиять на безопасность оборудования, стать причиной получения тяжелых травм, нанести вред окружающей среде или привести к повреждению изделия.

2.3 Условия окружающей среды, необходимые для безопасной эксплуатации

Эксплуатация прибора разрешается только:

- во внутренних помещениях,
- на высоте до 2000 м над уровнем моря,
- при температуре окружающей среды 5 - 40 °C [41 - 104 °F] *),
- при максимальной относительной влажности 80 % при 31 °C [87,8 °F], линейно уменьшая до 50 % относительной влажности при 40 °C [104 °F] *),
- при электроснабжении от сети, если колебания напряжения не превышают 10 % от номинального значения,

- при степени загрязнения 2,
- при категории перенапряжения II.

*) При 5 - 30 °C [41 - 86 °F] устройство можно использовать при влажности воздуха до 80 %. При температуре от 31 - 40 °C [87,8 - 104 °F] влажность воздуха должна пропорционально снижаться, чтобы обеспечить готовность к работе (например, при 35 °C [95 °F] = 65 % влажность воздуха, при 40 °C [104 °F] = 50 % влажность воздуха). При температуре, превышающей 40 °C [104 °F], прибор эксплуатировать нельзя.

2.4 Условия окружающей среды для хранения и транспортировки

При хранении и транспортировке необходимо обеспечить следующие условия окружающей среды:

- температура окружающей среды от -20 до +60 °C [от -4 до +140 °F],
- максимальная относительная влажность 80 %.

2.5 Указания на опасности и предупредительные указания



2.5.1 Общие указания

- ▶ При эксплуатации оборудования, не соответствующей настоящей инструкции по эксплуатации, предусмотренная защита более не гарантируется.
- ▶ Ввод оборудования в эксплуатацию разрешается только с сетевым кабелем, имеющим типичную для данной страны штекерную систему. Требуемое по необходимости переоборудование может производиться только специалистом-электриком.
- ▶ Ввод оборудования в эксплуатацию разрешается только в том случае, если данные заводской таблички соответствуют данным региональной сети напряжения.
- ▶ Подключение оборудования разрешается только к розеткам, подключенным к системе защиты от максимальных нагрузок.
- ▶ Сетевая вилка должна быть легкодоступной.
- ▶ Перед выполнением работ с электрическими деталями необходимо отключить оборудование от сети.
- ▶ Эксплуатирующая сторона несет ответственность за соблюдение национальных предписаний при эксплуатации и в отношении повторного контроля безопасности электрооборудования. В Германии это предписание 3 DGUV, во взаимосвязи с VDE 0701-0702.
- ▶ Регулярно проверяйте соединительные провода (например, сетевой кабель), шланги и корпус (например, пленочную панель управления) на наличие повреждений (например: сгибы, трещины, пористость) или признаков старения.
Дальнейшая эксплуатация оборудования с поврежденными соединительными проводами, шлангами или частями корпуса или иными дефектами запрещена!
- ▶ Незамедлительно прекратите эксплуатацию поврежденного оборудования. Отключите штепсельную вилку и предохраните оборудование от повторного включения. Отправьте оборудование в ремонт!
- ▶ Не оставляйте работающее оборудование без присмотра.
- ▶ Соблюдайте национальные предписания по предотвращению несчастных случаев!
- ▶ Информацию о REACH и SVHC можно найти на нашей странице в Интернете по адресу www.renfert.com в разделе «Поддержка».

2.5.2 Специфические указания

- ▶ Запрещается работать на триммере с непокрытыми длинными волосами или в широкой одежде. Из-за втягивания и закручивания существует риск получения травмы.
- ▶ Не открывайте фронтальную крышку при работающем двигателе. Защита от приведения в действие не ведет к остановке шлифовального диска.
- ▶ Фронтальную крышку разрешено открывать только при полной остановке диска.
- ▶ При выполнении шлифования надевайте защитные очки.
- ▶ Не прикасайтесь к вращающемуся диску триммера.
- ▶ Не следует работать без установленного и зафиксированного («щелк») столика для шлифования. Существует серьезная опасность травмирования из-за втягивания мелких деталей и пальцев в оборудование.
- ▶ Столик триммера снимайте только при остановленном диске.

2.6 Допущенные лица

Управление оборудованием и его техобслуживание должны осуществляться только проинструктированными лицами.

Ремонтные работы, не упомянутые в этой инструкции пользователя, должны проводиться только профессиональными электриками.

2.7 Исключение ответственности

Renfert отклоняет всякие претензии по возмещению ущерба и оказанию гарантийных услуг, если:

- ▶ изделие используется в иных целях, нежели указано в инструкции по эксплуатации;
- ▶ изделие подверглось каким-либо изменениям — кроме описываемых в инструкции по эксплуатации;
- ▶ изделие подверглось ремонту неавторизированной службой сервиса или использовались запчасти, не являющиеся оригинальными запчастями фирмы Renfert;
- ▶ изделие несмотря на видимые недостатки в отношении безопасности или повреждения продолжает находиться в эксплуатации;
- ▶ изделие подверглось механическим ударам или его уронили.

3 Описание изделия

3.1 Общее описание

Триммер MT premium – это устройство для шлифования гипсовых моделей на зуботехнических предприятиях. Для этого гипсовая модель вручную прижимается подлежащей шлифованию стороной к шлифовальному диску, приводимому в действие двигателем. Распылительное устройство смачивает шлифовальный диск водой для достижения наиболее лучшей картины шлифования и предотвращения образования пыли. При помощи функции Aqua-Stop можно прервать подачу воды во время остановок шлифования. Принадлежность «ORTHO guide Set MT premium» позволяет расширить оборудование за счет ортодонтического столика для триммера и направленного лазера.

3.2 Конструктивные группы и функциональные элементы

- | | |
|-------------------------------------|---------------------------------|
| 1 Скоба зажимная | 14 Водяной вентиль |
| 2 Включатель / Выключатель | 15 Крышка защитная |
| 5 Шлифовальный столик | 16 Крепежный винт |
| 6 Замки дверцы (4 шт.) | 17 Стопорные штифты |
| 7 Штепсельная вилка | 18 Трубка распыляющая |
| 8 Шланг для отработанной воды | 21 Регулировочная вилка |
| 9 Шланг для воды | 22 Ключ торцовый, ширина зева 4 |
| 11 Инструмент для демонтажа | 23 Фланец несущий |
| 12 Место подсоединения подвода воды | 24 Aqua-Stop |
| 13 Сток воды | 25 Рабочая подсветка |



Рис. 1

3.3 Объем поставки

- 1 Триммер (*MT premium*)
- 1 Шланг для воды (не с 1807 2x00)
- 1 Шланг для отработанной воды
- 1 Ключ торцовый
- 1 Инструмент для демонтажа
- 1 Диск триммера *Marathon*, только для № 1808 x500
- 1 Инструкция по эксплуатации

3.4 Принадлежности

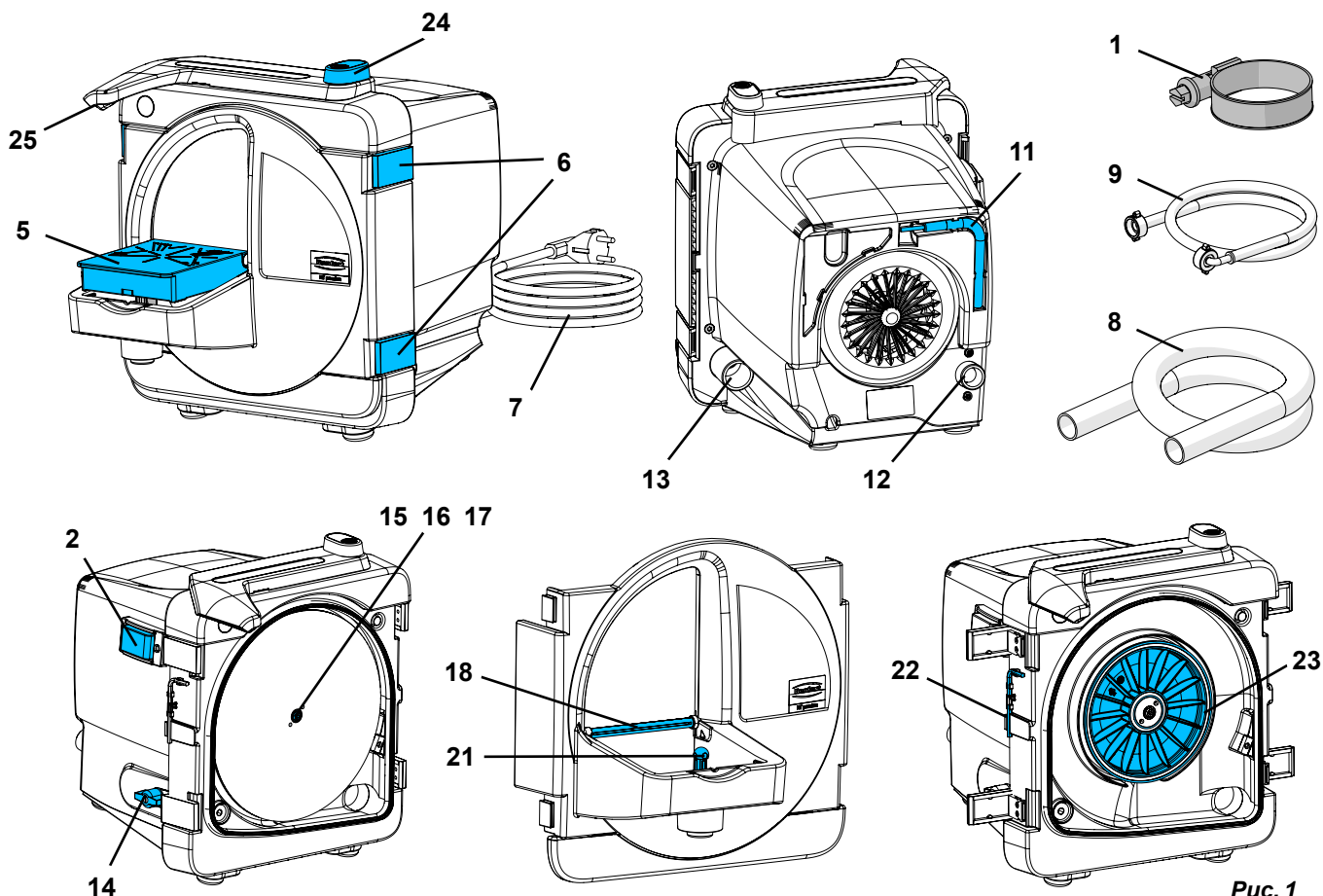
- 1807 0100 ORTHO guide Set MT premium
- 2012 0000 Растворитель гипса GO 2011 speed, 2000 мл
- 1803 3001 Диск триммера *Infinity*, с полным алмазным покрытием
- 1803 2001 Диск триммера *Marathon*, с частичным алмазным покрытием
- 1803 1001 **Комплект сменного оборудования:** 5 дисков триммера из карбида кремния *Klettfix* (3 шт. с зернистостью 80, 2 шт. с зернистостью 120) + несущий диск
- 1803 1100 **Запасная упаковка:** 5 дисков триммера из карбида кремния *Klettfix* K80
- 1803 1200 **Запасная упаковка:** 5 дисков триммера из карбида кремния *Klettfix* K120 xxxx xxxx

4 Ввод в эксплуатацию

4.1 Установка

- ⇒ Установите оборудование на прочный и ровный рабочий стол.
- ⇒ Установите оборудование вблизи места подсоединения подвода воды / стока воды.
- ⇒ Установите оборудование так, чтобы сетевая вилка была легко доступна.

4.2 Подсоединение подвода воды

4.2.1 Подвод воды

- ⇒ Подсоедините шланг для воды (9) к месту подсоединения подвода воды (12) оборудования.
- ⇒ Подсоедините шланг для воды к системе подачи воды с запорным краном.
- ⇒ Осторожно откройте запорный кран и проверьте герметичность соединений.



Рис. 2

4.2.2 Сток воды

- ⇒ Поворотным движением надвиньте шланг для отработанной воды (8) на соединительный патрубок (13).
- ⇒ Закрепите зажимной скобой (1).
- ⇒ Проложите шланг для отработанной воды под уклоном.

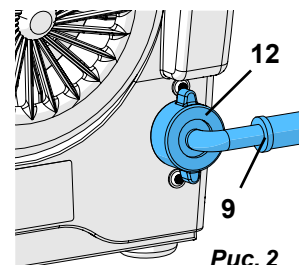

Рис. 3

4.3 Подключение к электросети

- ⇒ Убедитесь, что значение напряжения на заводской табличке совпадает с сетевым напряжением.
- ⇒ Вставьте штепсельную вилку. (7, рис. 1).

4.4 Включение / Выключение

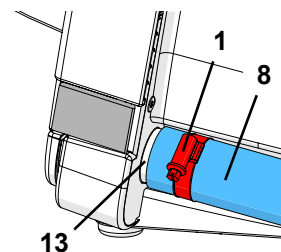
Оборудование включается и выключается с помощью выключателя / выключателя (2, рис. 1).



После включения выждите, пока диск триммера не достигнет номинального числа оборотов (прим. 2 - 3 сек). Только после этого начинайте работу.

5 Эксплуатация

5.1 Настройка наклона столика

- ⇒ Выключите оборудование и подождите, пока диск триммера не остановится.
- ⇒ Снимите столик для шлифования (5) с шаровой головки за переднюю кромку движением вверх.
- ⇒ Поверните регулировочную вилку (21) в требуемую позицию:
 - длинная сторона угла: 90°
 - короткая сторона угла: 98°
- ⇒ Снова наденьте столик для шлифования на шаровую головку.

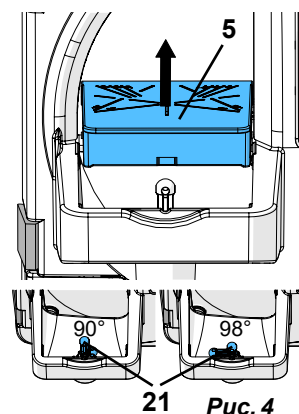

5.2 Настройка количества воды

- ⇒ Откройте запорный кран системы подачи воды.
- ⇒ Включите оборудование.
- ⇒ Настройте количество воды с помощью вентиля для воды (14).

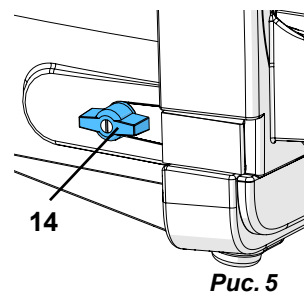

5.2.1 Aqua Stop

Во время коротких перерывов в работе, чтобы, например, оценить результат шлифования, можно прервать подачу воды при помощи функции Aqua-Stop (24), не выключая при этом само оборудование.

- A: Aqua stop закрыт
- B: Aqua stop открыт

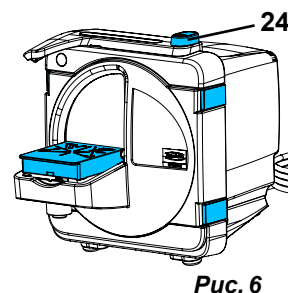

5.3 Обработка триммером

- ⇒ При необходимости настройте или проконтролируйте уклон столика.
- ⇒ Включите оборудование.
- ⇒ Дождитесь ускорения до номинальной частоты оборотов (прим. 2 - 3 сек.).
- ⇒ При необходимости отрегулируйте количество воды.
- ⇒ Плотно зафиксируйте модель обеими руками на столике триммера и осторожно прижмите к диску.

Во время коротких перерывов в работе, чтобы, например, оценить результат шлифования, можно оставить оборудование включенным и прервать подачу воды при помощи функции Aqua-Stop (24).

- ⇒ При продолжении работы по шлифованию в обязательном порядке следует снова открыть Aqua-Stop.
- По завершении работы:
- ⇒ Выключите оборудование.



Закрывайте запорный кран системы подачи воды во время длительных перерывов в работе и при оставлении оборудования без присмотра (например, ночью).

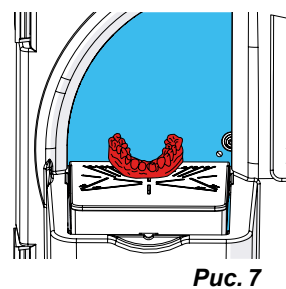

5.4 Смена диска триммера

- ⇒ Выключите оборудование и подождите, пока диск триммера не остановится.
- ⇒ Отсоедините штепсельную вилку.
- ⇒ Раскройте замки дверцы.
- ⇒ Снимите триммер и отложите в сторону.
- ⇒ Извлеките торцовый ключ (22) из крепления.
- ⇒ Снимите защитную крышку (15).
- ⇒ При необходимости снимите диск Klettfix.
- ⇒ Отпустите крепежный винт (16) и снимите диск триммера.
- ⇒ При необходимости очистите несущий фланец.
- ⇒ Установите новый диск триммера (17) на стопорные штифты.
- ⇒ Снова затяните крепежный винт торцовым ключом.
- ⇒ Установите защитную крышку на крепежный винт.
- ⇒ Вставьте торцовый ключ обратно в крепление.
- ⇒ Установите дверцу триммера и закройте замки дверцы.
- ⇒ Вставьте штепсельную вилку.



Рис. 8



Рис. 9

! *Снова подтяните крепежный винт (16) по истечении нескольких минут эксплуатации, чтобы предотвратить возможную осадку.*

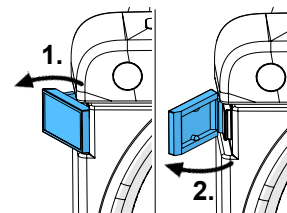
6 Чистка / техобслуживание

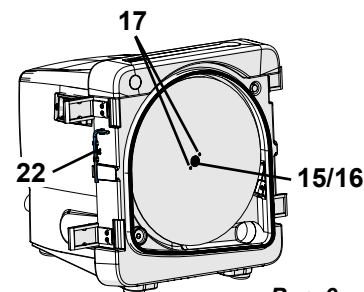

Оборудование не содержит внутри деталей, которые нуждаются в техническом обслуживании. Открытие оборудования, кроме случаев, описываемых в дальнейшем, недопустимо!

Для обеспечения безупречного функционирования необходимо регулярно (не реже одного раза в неделю) очищать триммер и проверять его на отсутствие повреждений.



Поврежденное оборудование следует незамедлительно вывести из эксплуатации и направить в ремонт!



Запрещено чистить оборудование под проточной водой, а также погружать его в воду.



Перед проведением чистки или работ по техобслуживанию необходимо выключить оборудование и извлечь штепсельную вилку из розетки.



Запрещено выполнять чистку предметами с острыми кромками или абразивными или содержащими растворители чистящими средствами!
Используйте только мягкие щетки или чистящие салфетки!

6.1 Чистка корпуса



Запрещено подвергать корпус паровой обработке!

- Протирайте корпус только влажной салфеткой.

6.2 Чистка внутреннего пространства

- Выключите оборудование и подождите, пока диск триммера не остановится.
- Раскройте замки дверцы (рис. 9) и снимите дверцу триммера.
- Очистите дверцу триммера под проточной водой щеткой или салфеткой.
- Вымойте внутреннее пространство триммера щеткой и/или салфеткой.

6.3 Чистка столика для шлифования

- Выключите оборудование и подождите, пока диск триммера не остановится.
- Снимите столик для шлифования с шаровой головки за переднюю кромку движением вверх.
- При необходимости очистите столик для шлифования щеткой под проточной водой.

6.4 Чистка распыляющей трубки

- Выключите оборудование и подождите, пока диск триммера не остановится.
 - Закройте запорный кран системы подачи воды.
 - Снимите столик для шлифования с шаровой головки за переднюю кромку движением вверх.
 - Раскройте замки дверцы (рис. 8) и снимите дверцу триммера.
 - Выверните распыляющую трубку (18) за загнутую сторону назад.
 - Положите распыляющую трубку на ночь в раствор для удаления известковых отложений.
- Снова установите распыляющую трубку, вдавив ее в оба крепления.



Рис. 10



Рис. 11

6.5 Чистка сетчатого фильтра в месте подсоединения подвода воды

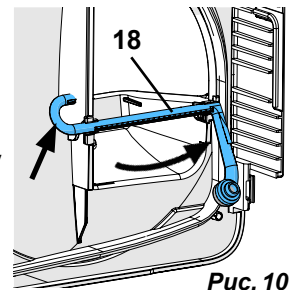
- Отсоедините штепсельную вилку.
- Закройте запорный кран системы подачи воды.
- Отсоедините шланг для воды (9, рис.2) от места подсоединения подвода воды (12, рис. 2) оборудования.
- Извлеките сетчатый фильтр при помощи щипцов и очистите.
- Установите сетчатый фильтр на место.

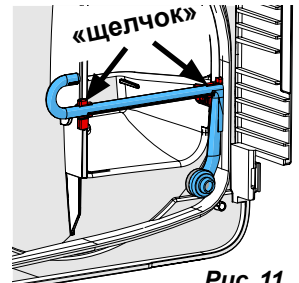

Рис. 12

6.6 Смена несущего фланца

- Выключите оборудование и подождите, пока диск триммера не остановится.
- Отсоедините штепсельную вилку.
- Раскройте замки дверцы (рис. 8) и снимите дверцу триммера.
- Демонтируйте диск триммера (гл. 5.4).
- Ввинчивайте инструмент для демонтажа (11) в несущий фланец (23), пока несущий фланец не будет отсоединен от вала.

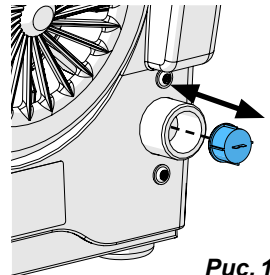

Рис. 13



Фланец не разрешено удалять вручную, а только при помощи инструмента для демонтажа!

- Снимите несущий фланец.
- Снова выверните инструмент для демонтажа из несущего фланца.
- При необходимости очистите внутреннее пространство (за фланцем).
- При необходимости очистите втулку.
- Установите новый несущий фланец >>> Учитывайте захватывающий паз.
- Вручную прижмите несущий фланец к валу двигателя.
- Заново смонтируйте диск триммера (гл. 5.4).
- Установите дверцу триммера и закройте замки дверцы.
- Вставьте штепсельную вилку.

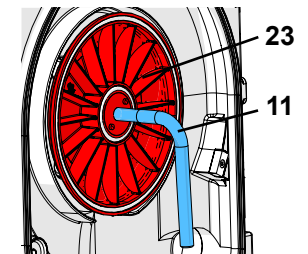

Рис. 14

6.7 Запасные части

Изнашивающиеся и запасные части можно найти в списке запчастей в сети Интернет по ссылке www.renfert.com/p918.

Введите там следующий номер артикула: 18070000.

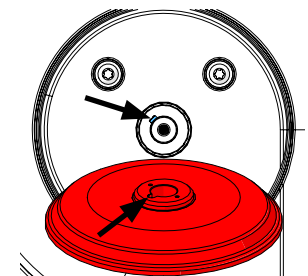
Детали, исключенные из гарантии (быстроизнашивающиеся детали, расходные материалы), помечены в списке запчастей. Номер серии, дата изготовления и версия устройства указаны на фирменной табличке устройства.



7 Устранение неисправностей

Неисправности	Причина	Устранение
Оборудование не запускается.	Электропитание не установлено.	Проверьте электропитание.
	Неисправна защита сети от перегрузки.	Проверьте защиту сети от перегрузки.
	Дверца триммера закрыта неправильно.	Закройте замки дверцы (6, рис. 1, 8).
	Двигатель перегрелся.	<p>Дайте двигателю остыть на протяжении прим. 60 мин., затем снова приведите в действие выключатель питания.</p> <p>При необходимости в промежутках времени проверяйте, остыла ли термозащита.</p>
Диск триммера дребезжит.	Диск триммера не прилегает ровно по поверхности к фланцу.	<p>Заново смонтируйте диск триммера согласно инструкции (см. гл. 5.4).</p> <p>Следите за точностью позиционирования диска триммера к стопорным штифтам (17, рис. 9!</p> <p>Удалите отложения и загрязнения на обратной стороне диска триммера и на несущем фланце.</p>
	Крепежный винт (16, рис. 1, 8) недостаточно плотно затянут.	Плотно затяните крепежный винт (16, рис. 1, 8).
Шумы при работе диска триммера.	Крепежный винт (16, рис. 1, 8) недостаточно плотно затянут.	Плотно затяните крепежный винт (16, рис. 1, 8), по необходимости смонтируйте его заново (гл. 5.4).
Столик для шлифовки шатается / не закреплен.	Столик для шлифовки смонтирован неправильно.	Полностью прижмите столик для шлифовки к шаровой головке.
Диск триммера забивается.	Неправильно отрегулировано количество воды на оборудовании.	Увеличьте количество воды на триммере (гл. 5.2).
	Недостаточная подача воды.	Откройте запорный кран системы подачи воды (гл. 5.2).
	Aqua Stop закрыт.	Откройте Aqua-Stop системы подачи воды.
	Распыляющая трубка засорена.	Очистите распыляющую трубку / удалите известковый налет (гл. 6.4).
	Сетчатый фильтр в месте соединения подвода воды засорен.	Очистите сетчатый фильтр в месте соединения подвода воды (гл. 6.5).
	Отсутствует уплотнение распыляющей трубки.	Проверьте наличие уплотнения распыляющей трубки.
	Отсутствует распыляющая трубка.	Установите распыляющую трубку.
	Слишком низкое давление воды в линии подачи.	<p>Недостаточное сечение линии подачи или слишком много потребителей, подключенных к узкой линии подачи. >>></p> <p>Проверьте, чтобы давление воды в линии подачи составляло не менее 1 бар (спросите установщика). Если требуется, можно обеспечить искусственное повышение давления до приемлемого давления в линии посредством установки «домового водопровода» (электрического насоса с напорным резервуаром).</p>

Неисправности	Причина	Устранение
Вода брызжет из шлифовального отверстия.	Слишком много воды.	Снизьте количество воды на триммере (гл. 5.3).
	Не обеспечен безупречный сток воды.	Проверьте спускной шланг, проложите его под уклоном (гл. 4.2.2).
Промывочная вода отсутствует.	Неправильно выполнено подключение подвода воды.	Проверьте подключение подвода воды (гл. 4.2.1).
	Aqua Stop закрыт.	Откройте Aqua-Stop системы подачи воды.
	Распыляющая трубка загрязнена / покрыта известковым налетом.	Очистите распыляющую трубку / удалите известковый налет (гл. 6.4).
Вода капает из места между передней крышкой и корпусом.	Гипсовая пыль или гипсовые мелкие частицы на уплотняющей поверхности.	Очистите уплотняющую поверхность и уплотнение.

RU

8 Технические характеристики

Номер артикула:	1807 0000 1807 0500	1807 1000 1807 1500	1807 2000 1807 2500
Номинальное напряжение / В:	230	120	100
Допустимое сетевое напряжение / В:	220 - 240	100 - 120	100 - 120
Сетевая частота / Гц:	50/60	50/60	50/60
Потребляемая мощность / Вт [л.с.]:	1300 [1,74]	1325 [1,78]	
Число оборотов: 1/мин при 50 Гц: 1/мин при 60 Гц:	2880 3450		
Расход воды макс. / л/мин [куб фт/мин]:	7 [0,25]		
Давление в месте подсоединения подвода воды: мин. / кПа / бар [psi]: макс. / кПа / бар [psi]:	100 / 1 [14,5] 500 / 5 [72,5]		
Диаметр соединительного штуцера для шланга для отработанной воды / мм [дюймы]:	36 [1,42]		
Габариты (ширина x высота x глубина) / мм [дюймы]:	305 x 330 x 410 [12,0 x 13,0 x 16,1]		
Ø дисков триммера / мм [дюймы]:	234 [9,2]		
Вес (без диска для триммера) / кг [фунт]:	13,2 [29]		
LpA *) (на холостом ходу) /дБ(A):	74		
Класс энергоэффективности содержащегося источника света:	G		

*) Уровень звукового давления согласно EN ISO 11202 измерение шума двигателя. В зависимости от заготовки и способа работы шум от шлифования может иметь более высокое значение.

9 Гарантия

При надлежащем использовании Renfert предоставляет Вам **гарантию** на все части устройства **сроком на 3 года**.

Условием для предъявления требований об исполнении гарантийных обязательств является наличие оригинала счета на продажу, выданного специализированной торговой фирмой.

На детали, подверженные естественному износу (быстроизнашивающиеся детали), и на расходные детали гарантия не распространяется. Эти детали отмечены в списке запчастей.

Гарантия прекращает свое действие в случае ненадлежащего использования, неисполнения инструкций по эксплуатации, чистке, уходу и подключению, в случае выполнения ремонта собственными силами или произведенного неавторизованной фирмой, в случае использования запчастей других производителей и в случаях необычных или недопустимых с точки зрения инструкции по эксплуатации вмешательств.

Гарантийные услуги не являются поводом для продления гарантии.

10 Указания по утилизации

10.1 Утилизация расходных материалов

10.2 Утилизация оборудования

Утилизация оборудования должна производиться специализированным предприятием. При этом необходимо проинформировать это предприятие об опасных для здоровья остатках в оборудовании.

10.2.1 Указание по утилизации для стран ЕС

Для сохранения и защиты окружающей среды, препятствия загрязнению окружающей среды и улучшения повторного использования сырьевого материала (рециклирования) Европейская комиссия выпустила Директиву, в соответствии с которой электрическое и электронное оборудование принимается обратно производителем, чтобы передать его на надлежащую утилизацию или повторную переработку.



Оборудование, отмеченное данным символом, поэтому нельзя утилизировать в границах Европейского Союза как несортированные бытовые отходы.

Пожалуйста, запросите информацию в органах власти по Вашему месту жительства о правильной утилизации отходов.



making work easy



pl

MT premium

Made in Germany

21-9278 12112024

Zawartość

1	Wprowadzenie	3
1.1	Użyte symbole	3
2	Bezpieczeństwo	3
2.1	Zastosowanie zgodne z przeznaczeniem	3
2.2	Użytkowanie niezgodne z przeznaczeniem	3
2.3	Warunki otoczenia zapewniające bezpieczną pracę	3
2.4	Warunki otoczenia dla przechowywania i transportu	4
2.5	Wskazówki dotyczące zagrożeń i ostrzeżenia	4
2.5.1	Informacje ogólne	4
2.5.2	Informacje szczegółowe	4
2.6	Dopuszczone osoby	4
2.7	Wyłączenie odpowiedzialności	4
3	Opis produktu	5
3.1	Opis ogólny	5
3.2	Podzespoły i elementy funkcyjne	5
3.3	Zakres dostawy	6
3.4	Akcesoria	6
4	Uruchomienie	6
4.1	Ustawienie	6
4.2	Przyłącze wody	6
4.2.1	Dopływ wody	6
4.2.2	Odpływ wody	6
4.3	Podłączenie elektryczne	6
4.4	Włączanie / wyłączanie	6
5	Obsługa	7
5.1	Ustawianie nachylenia stolika	7
5.2	Ustawianie ilości wody	7
5.2.1	Aqua Stop	7
5.3	Obcinanie	7
5.4	Wymiana tarczy do obcinania	8
6	Czyszczenie / Konserwacja	8
6.1	Czyszczenie obudowy	8
6.2	Czyszczenie wnętrza obudowy	8
6.3	Czyszczenie stolika pod modele	8
6.4	Czyszczenie rurki rozpylającej wodę	9
6.5	Czyszczenie sitka przyłącza wody	9
6.6	Wymiana podparcia tarczy	9
6.7	Części zamienne	9
7	Usuwanie usterek	10
8	Dane techniczne	11
9	Gwarancja	12
10	Utylizacja urządzeń	12
10.1	Utylizacja materiałów użytkowych	12
10.2	Utylizacja urządzenia	12
10.2.1	Wskazówki dotyczące utylizacji w krajach UE	12

1 Wprowadzenie

1.1 Użyte symbole

W niniejszej instrukcji lub na urządzeniu zostały zastosowane symbole o następującym znaczeniu:



Niebezpieczeństwo

Istnieje bezpośrednie zagrożenie zranieniem. Należy przestrzegać załączonych dokumentów!



Napięcie elektryczne

Istnieje niebezpieczeństwo porażenia prądem.



Uwaga

Przy nieprzestrzeganiu podanych wskazówek istnieje niebezpieczeństwo uszkodzenia urządzenia.



Wskazówka

Podaje wytyczne, ułatwiające wykonanie wskazań pomocnych do obsługi urządzenia.



Uwaga!

Zakładać okulary ochronne.

IPX2

Urządzenie jest zabezpieczone przed przedostawaniem się kapiącej wody poprzez nachylenie pod kątem 15°.



Urządzenie jest zgodne z odpowiednimi dyrektywami UE.



Ten produkt jest zgodny z odpowiednimi przepisami obowiązującymi w Wielkiej Brytanii. Zob. Deklaracja zgodności UKCA w Internecie pod adresem www.renfert.com.



To urządzenie jest objęte Dyrektywą Europejską 2002/96/EG (Dyrektywa WEEE).

► Należy szczególnie uwzględnić sekwencje następujących po sobie czynności

- Lista poszczególnych czynności
- Lista drugorzędnych czynności

⇒ Instrukcja postępowania / wymagane działanie / wprowadzenie informacji / sekwencja czynności:

Użytkownik zostanie poproszony o wykonanie konkretnych czynności w podanej kolejności.

◆ Wynik działania / reakcja urządzenia / reakcja programu:

Urządzenie albo program reaguje na działanie użytkownika, albo na określone zdarzenie.

Inne symbole zostały wyjaśnione przy ich zastosowaniu.

2 Bezpieczeństwo

2.1 Zastosowanie zgodne z przeznaczeniem

Obcinarzka *MT premium* służy wyłącznie do obcinania modeli gipsowych na mokro.

2.2 Użytkowanie niezgodne z przeznaczeniem

Używanie urządzenia do obcinania na sucho nie jest zgodne z przeznaczeniem i jest niedozwolone.

Urządzenie nie jest przystosowane do obcinania mas osłaniających (ogniotrwałych). Powstające przy tym pyły są rakotwórcze.

W tym produkcie mogą być stosowane tylko dostarczone lub zatwierdzone przez firmę Renfert GmbH komponenty i części zamienne. Zastosowanie innych akcesoriów lub części zamiennych może zagrozić bezpieczeństwu urządzenia, stworzyć ryzyko poważnych obrażeń, spowodować szkody dla środowiska lub zniszczenie produktu.

2.3 Warunki otoczenia zapewniające bezpieczną pracę

Urządzenie może być używane wyłącznie:

- w pomieszczeniach,
- do wysokości 2 000 m npm,
- przy temperaturze otoczenia od 5 - 40 °C [41 - 104 °F] *),
- przy maksymalnej względnej wilgotności powietrza od 80 % przy 31 °C [87,8 °F], liniowo zmniejszającej się aż do 50 % względnej wilgotności powietrza przy 40 °C [104 °F] *),
- w sieci zasilającej, jeżeli wahania napięcia nie przekraczają 10 % wartości nominalnej,
- przy stopniu zanieczyszczenia 2,
- przy kategorii przepięcia II.

*) Urządzenie jest gotowe do pracy przy temperaturze od 5 – 30 °C [41 – 86 °F] i wilgotności powietrza aż do 80 %.
Przy temperaturach od 31 – 40 °C [87,8 – 104 °F], aby utrzymać urządzenie w pełnej gotowości do pracy, wilgot-

ność powietrza musi być proporcjonalnie zmniejszana (np. przy 35 °C [95 °F] = 65 % wilgotności powietrza, przy 40 °C [104 °F] = 50 % wilgotności powietrza). Przy temperaturach powyżej 40 °C [104 °F] urządzenie nie powinno pracować.

2.4 Warunki otoczenia dla przechowywania i transportu

Podczas przechowywania i transportu muszą być spełnione następujące warunki otoczenia:

- temperatura otoczenia -20 – +60 °C [-4 – +140 °F],
- maksymalna wilgotność względna 80 %.

2.5 Wskazówki dotyczące zagrożeń i ostrzeżenia



2.5.1 Informacje ogólne

- ▶ Jeżeli urządzenie nie jest używane zgodnie z niniejszą instrukcją obsługi, nie może być zagwarantowana przewidziana ochrona.
- ▶ To urządzenie może być używane tylko z przewodem elektrycznym zaopatrzonym we wtyczkę zasilającą zgodną z systemem stosowanym w kraju użytkownika. Ewentualna wymiana wtyczki musi zostać wykonana przez wykwalifikowanego elektryka.
- ▶ To urządzenie może być używane tylko wtedy, kiedy dane na tabliczce znamionowej odpowiadają parametrom lokalnej sieci zasilającej.
- ▶ Urządzenie może być podłączane wyłącznie do gniazd podłączonych do uziemienia ochronnego.
- ▶ Wtyczka sieciowa musi być łatwo dostępna.
- ▶ Przed przystąpieniem do prac przy częściach elektrycznych należy odłączyć urządzenie od sieci elektrycznej.
- ▶ Na użytkowniku spoczywa obowiązek przestrzegania krajowych przepisów o eksploatacji i wielokrotnej kontroli urządzeń elektrycznych. W Niemczech są to przepisy DGUV 3 w związku z VDE 0701-0702.
- ▶ Przewody łączące (jak np. kabel zasilający), węże i obudowę (jak np. folię pokrywającą panel sterowania) należy regularnie kontrolować pod kątem uszkodzeń (np. złamań, pęknięć, porowatości) lub objawów starzenia się materiałów. Urządzenia z uszkodzonymi przewodami łączącymi, kablami lub uszkodzeniami obudowy lub innymi uszkodzeniami nie mogą być dalej używane!
- ▶ Uszkodzone urządzenia należy natychmiast wycofać z użycia. Wyjąć wtyczkę sieciową i zabezpieczyć przed ponownym włączeniem. Urządzenie wysłać do naprawy!
- ▶ Urządzenie może pracować tylko pod nadzorem.
- ▶ Należy przestrzegać krajowych przepisów dotyczących zapobiegania wypadkom!
- ▶ Informacje na temat REACH i SVHC można znaleźć na naszej stronie internetowej pod adresem www.renfert.com w zakładce Wsparcie.

2.5.2 Informacje szczegółowe

- ▶ Nie należy pracować przy obcinarce z nieprzykrytymi długimi włosami ani w luźnych szerokich ubraniach. Wciągnięcie lub nawinięcie się powyższych może spowodować obrażenia ciała.
- ▶ Nie otwierać pokrywy obcinarki przy pracującym silniku. Ochrona przed uruchomieniem nie powoduje zatrzymania się tarczy szlifierskiej.
- ▶ Otwierać pokrywę obcinarki dopiero po całkowitym zatrzymaniu się tarczy szlifierskiej.
- ▶ Podczas obcinania nosić okulary ochronne.
- ▶ Nie chwytać za obracającą się tarczę do obcinania.
- ▶ Nie pracować bez osadzonego i zatrzaśniętego („klik”) stolika pod modelem. Praca bez stolika stwarza znaczne niebezpieczeństwo porażenia poprzez możliwość wciągnięcia przez urządzenie drobnych elementów i palców.
- ▶ Stolik zdejmować tylko przy zatrzymanej tarczy.

2.6 Dopuszczone osoby

Obsługa i konserwacja urządzenia może być prowadzona tylko przez przeszkolone osoby.

Naprawy, które nie są opisane w niniejszej instrukcji mogą być wykonywane wyłącznie przez wykwalifikowanego elektryka.

2.7 Wyłączenie odpowiedzialności

Renfert GmbH odmówi wszelkich roszczeń odszkodowawczych i gwarancyjnych w przypadku, gdy:

- ▶ produkt był użyty do innych celów niż podane w instrukcji obsługi.
- ▶ produkt w jakikolwiek sposób został modyfikowany, wyłączając zmiany opisane w instrukcji obsługi.

- ▶ produkt był poddany naprawie w nieautoryzowanych punktach napraw albo nie użyty do naprawy oryginalnych części firmy Renfert.
- ▶ produkt nadal był używany mimo uszkodzeń lub znanych braków bezpieczeństwa.
- ▶ produkt narażony był na mechaniczne uderzenia albo został upuszczony.

3 Opis produktu

3.1 Opis ogólny

Obcinarka MT Premium jest urządzeniem do opracowywania modeli gipsowych w pracowniach protezycznych. W tym celu model gipsowy jest dociskany ręcznie stroną przeznaczoną do obróbki do tarczy szlifierskiej z napędem silnikowym. Przyrząd rozpylający wodę pokrywa tarczę szlifierską wodą, aby uzyskać lepszy rezultat obcinania i zapobiec powstawaniu pyłu. Przy użyciu Aqua-Stop można przerwać doprowadzanie wody podczas przerw.

Akcesoria zestawu „ORTHO guide Set MT premium” umożliwiają poszerzenie urządzenia o stolik KFO oraz laser do ustawiania.

3.2 Podzespoły i elementy funkcyjne

- | | |
|---------------------------|---------------------------|
| 1 Obejma | 14 Zawór wody |
| 2 Włącznik/wyłącznik | 15 Nasadka |
| 5 Stolik pod modele | 16 Śruba mocująca |
| 6 Zamki drzwiczek (4 x) | 17 Szyfty zabezpieczające |
| 7 Wtyczka sieciowa | 18 Rurka rozpylająca wodę |
| 8 Wąż odprowadzający wodę | 21 Widelki regulacyjne |
| 9 Wąż doprowadzający wodę | 22 Klucz imbusowy, SW4 |
| 11 Ściągacz | 23 Podparcie tarczy |
| 12 Przyłącze wody | 24 Aqua-Stop |
| 13 Odpływ wody | 25 Oświetlenie robocze |

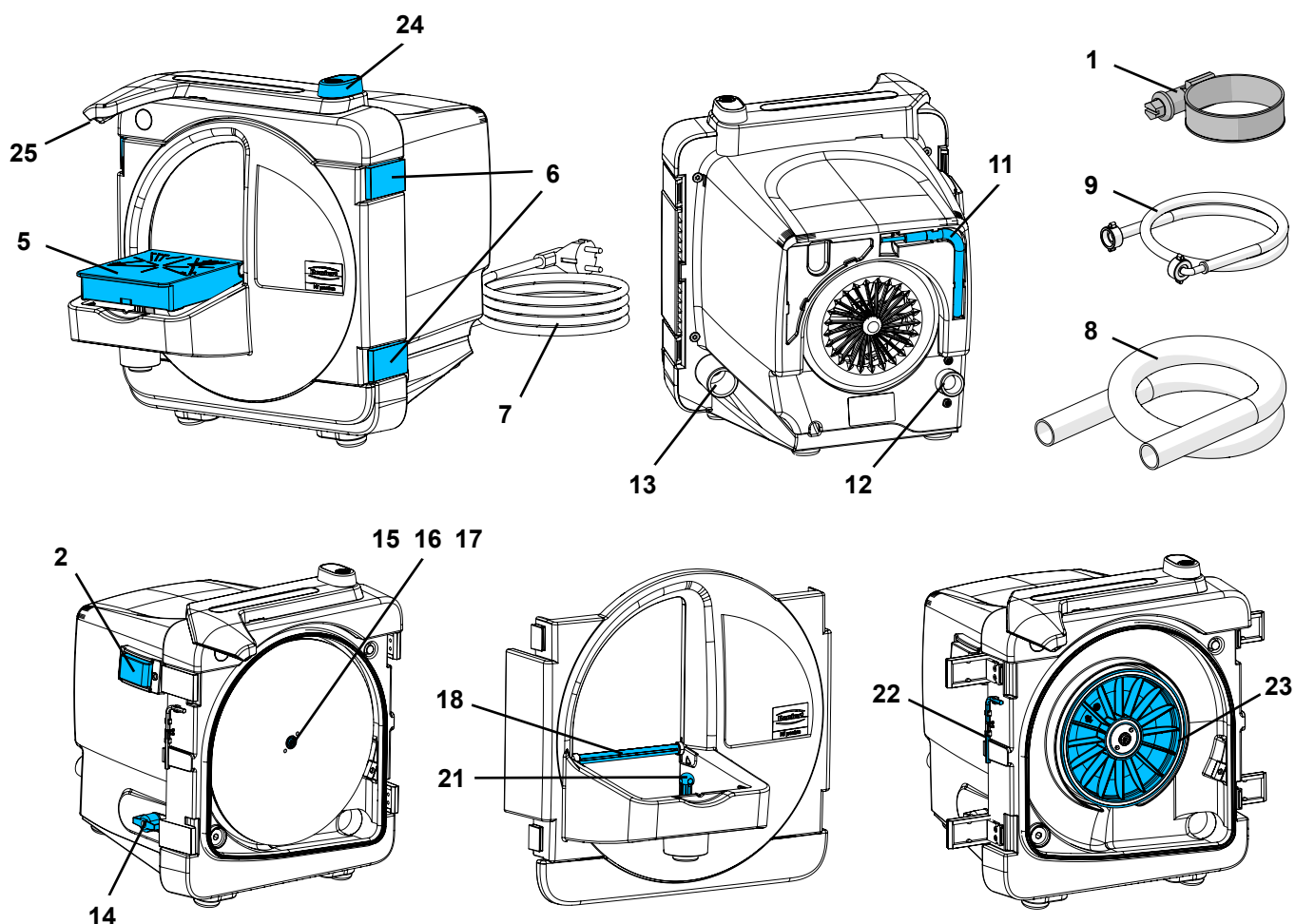

Rys. 1

3.3 Zakres dostawy

- 1 Obcinarka (*MT premium*)
- 1 Wąż doprowadzający wodę (nie z 1807 2x00)
- 1 Wąż odprowadzający wodę
- 1 Klucz imbusowy
- 1 Ściągacz
- 1 Tarcza do obcinania *Marathon*, tylko dla nr 1808 x500
- 1 Instrukcja obsługi

3.4 Akcesoria

- 1807 0100 Zestaw ORTHO guide Set MT premium
- 2012 0000 Rozpuszczalnik do gipsu GO 2011 speed 2000 ml
- 1803 3001 Tarcza do obcinania *Infinity* pełnodiametrowa
- 1803 2001 Tarcza do obcinania *Marathon* częściowo diamentowa
- 1803 1001 **Zestaw doposażający:** 5 tarcz do obcinania *Kletffix* z węgliku krzemu (3 x uziarnienie 80 2 x uziarnienie 120) + tarcza nośna
- 1803 1100 **Opakowanie uzupełniające:** 5 tarcz do obcinania *Kletffix* z węgliku krzemu K80
- 1803 1200 **Opakowanie uzupełniające:** 5 tarcz do obcinania *Kletffix* z węgliku krzemu K120 xxxx xxxx

4 Uruchomienie

4.1 Ustawienie

- ⇒ Umieścić urządzenie na stabilnym, równym stole roboczym.
- ⇒ Ustawić urządzenie w pobliżu przyłącza wody / odpływu wody.
- ⇒ Ustawić urządzenie tak, aby wtyczka sieciowa była łatwo dostępna.

4.2 Przyłącze wody

4.2.1 Dopływ wody

- ⇒ Podłączyć wąż doprowadzający wodę (9) przy przyłączu wody (12) urządzenia.
- ⇒ Podłączyć wąż doprowadzający wodę do dopływu wody z kurkiem odcinającym.
- ⇒ Ostrożnie otworzyć zawór odcinający i sprawdzić szczelność połączeń.

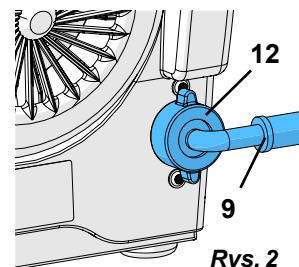

4.2.2 Odpływ wody

- ⇒ Nasunąć wąż doprowadzający wodę (8) ruchem obrotowym na króciec przyłączeniowy (13).
- ⇒ Zamocować opaską (1).
- ⇒ Ułożyć wąż odprowadzający wodę ze spadkiem.

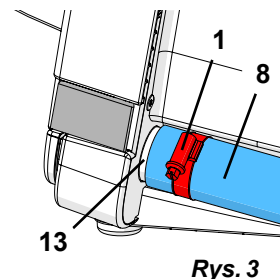

4.3 Podłączenie elektryczne

- ⇒ Należy upewnić się, że napięcie podane na tabliczce znamionowej jest zgodne z napięciem sieci.
- ⇒ Włożyć wtyczkę sieciową (7, rys. 1).

4.4 Włączanie / wyłączanie

Urządzenie włącza się i wyłącza za pomocą przycisków włącz / wyłącz (2, rys. 1).



Po wyłączeniu odczekać, aż tarcza do obcinania osiągnie swoją prędkość znamionową (ok. 2 - 3 s). Dopiero wtedy rozpocząć obcinanie.

5 Obsługa

5.1 Ustawianie nachylenia stolika

- ⇒ Wyłączyć urządzenie i poczekać, aż tarcza do obcinania zatrzyma się.
- ⇒ Ściągnąć stolik pod modele (5) przy przedniej krawędzi do góry z głowicy kulowej.
- ⇒ Widelki regulacyjne (21) obrócić na żądaną pozycję:
 - długie ramię: 90°
 - krótkie ramię: 98°
- ⇒ Wcisnąć stolik pod modele ponownie na głowicę kulową.

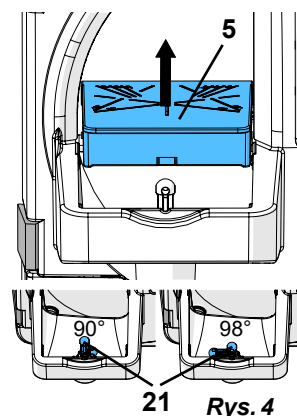

Rys. 4

5.2 Ustawianie ilości wody

- ⇒ Otworzyć kurek odcinający przy dopływie wody.
- ⇒ Włączyć urządzenie.
- ⇒ Ustawić ilość wody na zaworze wody (14).

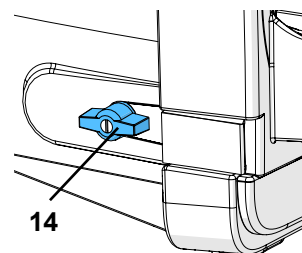

Rys. 5

5.2.1 Aqua Stop

Podczas krótkich przerw w pracy, np. w celu sprawdzenia rezultatu obcinania, dopływ wody można przerwać za pomocą Aqua-Stop (24) bez potrzeby wyłączenia urządzenia.

- A: Aqua stop zamknięty
- B: Aqua stop otwarty

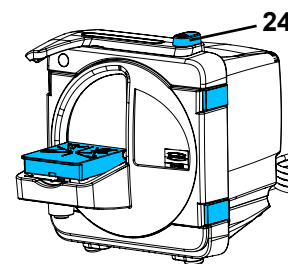

Rys. 6

5.3 Obcinanie

- ⇒ Ew. ustawić lub sprawdzić ustawienie stolika.
- ⇒ Włączyć urządzenie.
- ⇒ Odczekać, aż przyspieszenie osiągnie prędkość znamionową (ok. 2 - 3 s).
- ⇒ Ew. wyregulować ilość wody.
- ⇒ Model umieścić na stoliku i trzymając mocno obiema rękami ostrożnie docisnąć do tarczy.

Podczas krótkich przerw w pracy, np. w celu sprawdzenia rezultatu obcinania urządzenie może pozostać włączone, a dopływ wody przerwany za pomocą Aqua-Stop (24).

- ⇒ Podczas kontynuowania prac związanych z obcinaniem należy koniecznie otworzyć ponownie Aqua-Stop.

Po zakończeniu pracy:

- ⇒ Wyłączyć urządzenie.



Zawór odcinający przy dopływie wody zamykać przy dłuższych przerwach w pracy oraz gdy urządzenie jest pozostawiane bez nadzoru (np. w nocy).

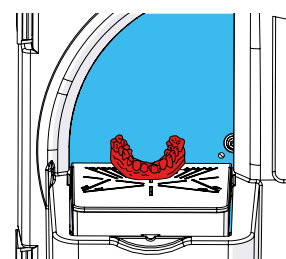

Rys. 7

5.4 Wymiana tarczy do obcinania

- ⇒ Wyłączyć urządzenie i poczekać, aż tarcza do obcinania zatrzyma się.
- ⇒ Wyciągnąć wtyczkę sieciową.
- ⇒ Otworzyć zamki drzwiczek.
- ⇒ Zdjąć drzwiczki obcinarki i odłożyć na bok.
- ⇒ Wyjąć z zamocowania klucz imbusowy (22).
- ⇒ Zdjąć nasadkę (15).
- ⇒ Ew. zdjąć tarczę Klettfix.
- ⇒ Poluzować śrubę mocującą (16) i zdjąć tarczę do obcinania.
- ⇒ Ew. oczyścić podparcie tarczy.
- ⇒ Włożyć nową tarczę do obcinania w sztyfty zabezpieczające (17).
- ⇒ Dokręcić ponownie śrubę mocującą kluczem imbusowym.
- ⇒ Założyć nasadkę na śrubę mocującą.
- ⇒ Klucz imbusowy umieścić z powrotem w zamocowaniu.
- ⇒ Założyć drzwiczki obcinarki i zablokować zamki drzwiczek.
- ⇒ Włożyć wtyczkę sieciową.

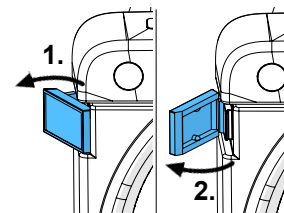

Rys. 8

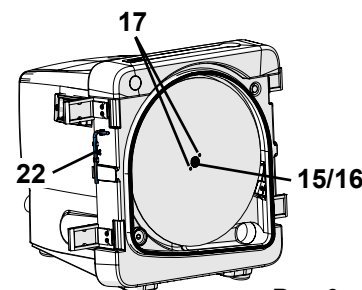

Rys. 9

! *Po kilku minutach eksploatacji dokręcić ponownie śrubę mocującą (16), aby zapobiec ewentualnemu przesuwaniu.*

6 Czyszczenie / Konserwacja



Urządzenie nie zawiera żadnych wewnętrznych części, wymagających konserwacji. Niedopuszczalne jest otwieranie urządzenia, oprócz opisanych dalej przypadków,!

W celu zapewnienia prawidłowego działania obcinarkę należy czyścić i sprawdzać pod kątem uszkodzeń w regularnych odstępach czasu (minimum raz w tygodniu).



Uszkodzone urządzenia należy natychmiast wycofać z użycia i odesłać do naprawy!



Nigdy nie należy czyścić urządzenia pod bieżącą wodą, nie należy też nigdy zanurzać go w wodzie.



Przed przeprowadzeniem czyszczenia lub konserwacji wyłączyć urządzenie i wyciągnąć wtyczkę.



Nie wykonywać czyszczenia przy użyciu przedmiotów o ostrych krawędziach lub szorujących bądź zawierających rozpuszczalniki środków czyszczących! Używać wyłącznie miękkich szczotek lub ściereczek!

6.1 Czyszczenie obudowy



Nie czyścić obudowy parą!

- Obudowę należy przecierać tylko wilgotną ściereczką.

6.2 Czyszczenie wnętrza obudowy

- Wyłączyć urządzenie i poczekać, aż tarcza do obcinania zatrzyma się.
- Otworzyć zamki drzwiczek (rys. 9) i zdjąć drzwiczki obcinarki.
- Wyczyścić zamki drzwiczek pod bieżącą wodą szczotką lub ściereczką.
- Wnętrze obcinarki wyczyścić szczotką i/lub ściereczką.

6.3 Czyszczenie stolika pod modele

- Wyłączyć urządzenie i poczekać, aż tarcza do obcinania zatrzyma się.
- Ściągnąć stolik pod modele przy przedniej krawędzi do góry z głowicy kulowej.
- Ew. wyczyścić stolik pod modele szczotką pod bieżącą wodą.

6.4 Czyszczenie rurki rozpylającej wodę

- Wyłączyć urządzenie i poczekać, aż tarcza do obcinania zatrzyma się.
- Zamknąć zawór odcinający przy dopływie wody.
- Ściągnąć stolik pod modele przy przedniej krawędzi do góry z głowicy kulowej.
- Otworzyć zamki drzwiczek (rys. 8) i zdjąć drzwiczki obcinarki.
- Wykręcić rurkę rozpylającą wodę (18) przy wygiętej stronie do tyłu.
- Rurkę rozpylającą wodę umieścić na noc w kąpielii odwapniającej.

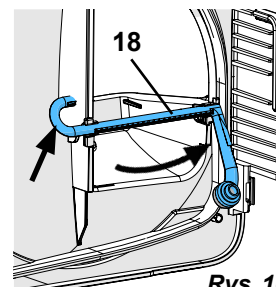

Rys. 10

- Włożyć z powrotem rurkę rozpylającą wodę, w tym celu wcisnąć ją w obydwa mocowania.

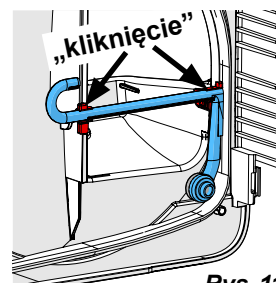

Rys. 11

6.5 Czyszczenie sitka przyłącza wody

- Wyciągnąć wtyczkę sieciową.
- Zamknąć zawór odcinający przy dopływie wody.
- Zdjąć wąż doprowadzający wodę (9, rys. 2) z przyłącza wody (12, rys. 2) urządzenia.
- Wyciągnąć sitko kleszczykami i oczyścić je.
- Włożyć z powrotem sitko.

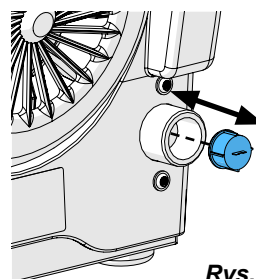

Rys. 12

6.6 Wymiana podparcia tarczy

- Wyłączyć urządzenie i poczekać, aż tarcza do obcinania zatrzyma się.
- Wyciągnąć wtyczkę sieciową.
- Otworzyć zamki drzwiczek (rys. 8) i zdjąć drzwiczki obcinarki.
- Zdemontować tarczę do obcinania (rozd. 5.4).
- Wkręcić ściągacz (11) do podparcia tarczy (23), podparcie tarczy powinno odłączyć się od wału.



Podparcie nie może być zdejmowane ręcznie, tylko przy użyciu ściągacza!

- Zdjąć podparcie tarczy.
- Wykręcić z powrotem ściągacz z podparcia tarczy.
- ew. wyczyścić wnętrze (za podparciem).
- Ew. wyczyścić piastę.
- Włożyć nowe podparcie tarczy >>> Uważać na rowek zabieraka.
- Podparcie docisnąć ręką do wału silnika.
- Zamontować z powrotem tarczę do obcinania (rozd. 5.4).
- Założyć drzwiczki obcinarki i zablokować zamki drzwiczek.
- Włożyć wtyczkę sieciową.

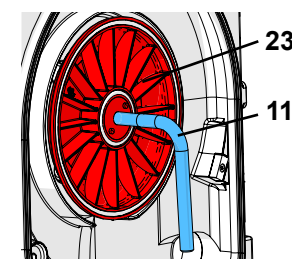

Rys. 13

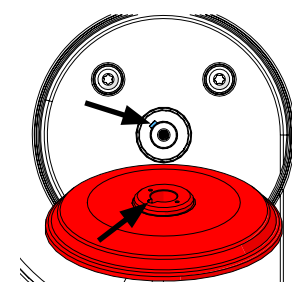

Rys. 14

6.7 Części zamienne

Materiały eksploatacyjne i części zamienne znajdują Państwo na liście części zamiennych w internecie na stronie www.renfert.com/p918.

Należy wprowadzić tam numer artykułu: 18070000.

Części urządzenia wyłączone z gwarancji (części, które się zużywają, części eksploatacyjne) są zaznaczone w wykazie części zamiennych.

Numer serii, data produkcji i wersja urządzenia znajduje się na tabliczce znamionowej urządzenia.



7 Usuwanie usterek

Błąd	Przyczyna	Pomoc
Urządzenie nie uruchamia się.	Zasilanie sieciowo nie zostało utworzone.	Sprawdzić zasilanie sieciowe.
	Uszkodzone zabezpieczenie sieciowe.	Sprawdzić bezpiecznik sieciowy.
	Drzwiczki obcinarki zamknięte nieprawidłowo.	Zablokować zamki drzwiczek (6, rys. 1, 8).
	Silnik przegrzany.	Schłodzić silnik przez ok. 60 min., nacisnąć ponownie przełącznik sieciowy. Ew. sprawdzić w międzyczasie, czy zabezpieczenie przed przegrzaniem jest ponownie schłodzone.
Tarcza do obcinania wibruje.	Tarcza do obcinania nie przylega na całej powierzchni do podparcia.	Zamontować ponownie tarczę do obcinania zgodnie z instrukcją (patrz rozdz. 5.4). Zwrócić uwagę na dokładne pozycjonowanie tarczy do obcinania względem sztyftów blokujących (17, rys. 9)! Usunąć osady i zabrudzenia z tyłu tarczy do obcinania oraz z podparcia tarczy.
	Śruba mocująca (16, rys. 1, 8) nie jest wystarczająco mocno dociągnięta.	Dokręcić śrubę mocującą (16, rys. 1, 8).
Odgłosy pracy tarczy do obcinania.	Śruba mocująca (16, rys. 1, 8) nie jest wystarczająco mocno dociągnięta.	Dokręcić śrubę mocującą (16, rys. 1, 8), ew. zamontować ponownie (rozdz. 5.4).
Stolik pod modele kołysze się / jest poluzowany.	Stolik pod modele nie jest prawidłowo zamontowany.	Docisnąć stolik pod modele całkowicie na głowicy kulowej.
Tarcza do obcinania blokuje się.	Ilość wody w urządzeniu jest nieprawidłowo regulowana.	Zwiększyć ilość wody na obcinarce (rozdz. 5.2).
	Dopływ wody niewystarczający.	Otworzyć zawór odcinający przy dopływie wody (rozdz. 5.2).
	Aqua Stop zamknięty.	Otworzyć Aqua Stop dopływu wody.
	Rurka rozpylająca wodę zatkana.	Oczyścić / odkamienić rurkę rozpylającą wodę (rozdz. 6.4).
	Sitko przyłącza wody jest zatkane.	Wyczyścić sitko przyłącza wody (rozdz. 6.5).
	Brak uszczelki rurki rozpylającej wodę.	Sprawdzić, czy uszczelka rurki rozpylającej wodę jest dostępna.
	Brak rurki rozpylającej wodę.	Włożyć rurkę rozpylającą wodę.
	Ciśnienie wody w przewodzie doprowadzającym jest zbyt niskie.	Przekrój przewodu doprowadzającego jest zbyt mały lub zbyt wiele odbiorników przy wąskim przewodzie doprowadzającym. >>> Sprawdzić, czy ciśnienie wody w przewodzie doprowadzającym wynosi min. 1 bar (zapytać instalatora). Jeżeli jest to konieczne, sztuczne zwiększanie ciśnienia poprzez instalację „wodociągu domowego” (pompa elektryczna ze zbiornikiem ciśnieniowym) może zagwarantować odpowiednie ciśnienie w przewodzie.

Błąd	Przyczyna	Pomoc
Woda wytryskuje z otworów cięcia.	Za dużo wody.	Zredukować ilość wody przy obcinarce (rozdz. 5.3).
	Prawidłowy odpływ wody nie jest zagwarantowany.	Sprawdzić wąż odpływowy, układać ze spadkiem (rozdz. 4.2.2).
Brak wody do płukania.	Przyłącze wody nie jest wykonane prawidłowo.	Sprawdzić przyłącze wody (rozdz. 4.2.1).
	Aqua Stop zamknięty.	Otworzyć Aqua Stop dopływu wody.
	Rurka rozpylająca wodę zabrudzona / zakamieniona.	Oczyścić / odkamienić rurkę rozpylającą wodę (rozdz. 6.4).
Woda wycieka pomiędzy pokrywą frontową a obudową.	Pył z gipsu lub ziarenka gipsu na powierzchni uszczelniającej.	Wyczyścić powierzchnię uszczelniającą i uszczelkę.

pl

8 Dane techniczne

Numer artykułu:	1807 0000 1807 0500	1807 1000 1807 1500	1807 2000 1807 2500
Napięcie znamionowe / V:	230	120	100
dopuszczalne napięcie w sieci / V:	220 - 240	100 - 120	100 - 120
Częstotliwość sieci / Hz:	50/60	50/60	50/60
Pobór mocy / W [hp]:	1300 [1.74]	1325 [1.78]	
Liczba obrotów: 1/min przy 50 Hz: 1/min przy 60 Hz:	2880 3450		
Zużycie wody maks. / l/min [cfm]:	7 [0.25]		
Ciśnienie w przyłączy wody: min. / kPa / bar [psi]: max. / kPa / bar [psi]:	100 / 1 [14.5] 500 / 5 [72.5]		
Średnica króćca przyłączeniowego dla węża odpływu wody / mm [cal]:	36 [1.42]		
Wymiary: (szerokość x wysokość x głębokość) / mm [cal]:	305 x 330 x 410 [12.0 x 13.0 x 16.1]		
Wymiary Ø tarcz do obcinania / mm [cal]:	234 [9.2]		
Ciężar (bez tarczy do obcinania) / kg [lbs]:	13,2 [29]		
LpA *) (na biegu jałowym) /dB(A):	74		
Klasa efektywności energetycznej dostępnego źródła światła:	G		

*) Poziom ciśnienia akustycznego według EN ISO 11202
Pomiar odgłosów silnika. W zależności od obrabianego przedmiotu i sposobu pracy odgłosy przy obcinaniu mogą być mocniejsze.

9 Gwarancja

Przy eksploatacji urządzenia zgodnej z jego przeznaczeniem firma Renfert udziela na wszystkie części urządzenia **3 letniej gwarancji**.

Warunkiem domagania się gwarancji jest posiadanie oryginalnego rachunku zakupu ze specjalistycznego punktu sprzedaży.

Gwarancja nie obejmuje części podlegających naturalnemu zużyciu podczas pracy urządzenia (części zużywających się) a także materiałów eksploatacyjnych. Części te są wyszczególnione na liście części zamiennych.

Gwarancja wygasa w wypadku nieodpowiedniego użytkowania urządzenia, nieprzestrzegania przepisów dotyczących: obsługi, czyszczenia, połączeń i konserwacji, samodzielnej naprawy lub naprawy wykonanej przez nieautoryzowane osoby, użyciu części zamiennych innego producenta albo działań nietypowych, niedopuszczonych instrukcją użytkowania.

Świadczenia gwarancyjne nie powodują przedłużenia okresu gwarancji.

pl

10 Utylizacja urządzeń

10.1 Utylizacja materiałów użytkowych

10.2 Utylizacja urządzenia

Utylizację urządzenia należy powierzyć specjalistycznej placówce. Zakład utylizacyjny musi być przy tym poinformowany o niebezpiecznych pozostałościach w urządzeniu.

10.2.1 Wskazówki dotyczące utylizacji w krajach UE

Dla zachowania i ochrony otoczenia, zapobiegania zanieczyszczenia środowiska i aby poprawić ponowne użycie surowców (recykling), została wydana przez Komisję Europejską wytyczna, która mówi, że elektryczne i elektroniczne urządzenia muszą być odbierane z powrotem przez producenta aby mogły być zutylizowane lub ponownie użyte.



Urządzenia oznaczone tym symbolem, nie mogą być na terenie Unii Europejskiej usuwane za pośrednictwem niesegregowanych odpadów komunalnych.

Prosimy o zasięgnięcie informacji u przedstawicieli lokalnych władz o możliwości utylizacji zgodnej z przepisami.



making work easy



zh

MT premium

Made in Germany

21-9278 12112024

内容

1	介绍	3
1.1	标识使用	3
2	安全性	3
2.1	预期用途	3
2.2	错误使用	3
2.3	安全操作的环境条件	3
2.4	储存和运输的环境条件	4
2.5	危险和警告	4
2.5.1	一般信息	4
2.5.2	具体信息	4
2.6	认可人员	4
2.7	免责声明	4
3	产品说明	5
3.1	一般说明	5
3.2	组件和功能元件	5
3.3	交付范围	6
3.4	配件	6
4	启动	6
4.1	设置	6
4.2	供水连接	6
4.2.1	注水	6
4.2.2	排水	6
4.3	电源连接	6
4.4	开 / 关	6
5	操作	7
5.1	设置工作台倾斜度	7
5.2	设置水量	7
5.2.1	停水装置	7
5.3	修整	7
5.4	更换磨片	8
6	清洁 / 维护	8
6.1	清洁外壳	8
6.2	清洁内部	8
6.3	清理模型台	8
6.4	清洁喷洒管	9
6.5	清洗供水连接筛	9
6.6	更换凸缘	9
6.7	零配件	9
7	故障排除	10
8	技术参数	11
9	保修	11
10	废物丢弃处理指引	11
10.1	消耗品处理	11
10.2	机器处理	11
10.2.1	欧盟各国的处理指引	11

1 介绍

1.1 标识使用

此使用说明书或机器上使用了具有以下含义的标识：



危险
有即时受伤的危险。请参阅附随文件！



电流
有由电流导致的危险。



警告
如果不遵守使用说明，可能会损坏机器。



注意
为操作人员提供易于使用的有用信息。



警告！
戴上防护眼镜。

IPX2 的倾斜角可防止水滴进入机器。



本机器符合欧盟标准。



本产品符合英国相关法律。
见互联网上的UKCA符合性声明：www.renfert.com。



本机器符合欧盟指令 2002/96/EC (WEEE 指令) 的规定。

▶ 清单，特别注意

- 清单
- 子清单

⇒ 说明 / 需要的操作步骤 / 输入 / 操作次序：

要求您按照指示的次序执行指定的操作。

- ◆ 操作的结果 / 机器的反应 / 程序的反应：

机器或程序会根据您的操作或发生特定事件时作出反应。

其他相关标识会在出现时解释。

2 安全性

2.1 预期用途

MT premium 修整机仅用于修整湿的石膏模型。

2.2 错误使用

本机器不可进行干的石膏模型修整。

本机器不适合修整包埋材，产生的粉尘会致癌。

本机器只能与仁福公司提供或授权的零件和配件配合使用。如果使用其他零件或配件，可能会对机器的安全性产生不利影响，会增加使用者严重受伤的风险，并会对环境和机器本身造成损害。

2.3 安全操作的环境条件

本机器只能在以下条件下操作：

- 室内
- 海拔上限 2,000 米
- 环境温度介于 5 - 40 °C [41 - 104 °F] *)
- 在 31 °C [87.8 °F] 时最高相对湿度为 80 %，在 40 °C [104 °F] 时线性下降至 50 % 相对湿度 *)
- 使用电压波动不超过标称值 10 % 的电源
- 污染等级 2
- 过电压类别 II

*) 本机器可以在 5 - 30 °C [41 - 86 °F] 的温度范围内使用，湿度可达 80 %；在 31 - 40 °C [87.8 - 104 °F] 的温度范围内，湿度必须按比例降低，以确保机器可以运作（例如，在 35 °C [95 °F] = 65 % 湿度；在 40 °C [104 °F] = 50 % 湿度）。本机器不应在高于 40 °C [104 °F] 的温度下操作。

2.4 储存和运输的环境条件

在储存和运输时，必须具有以下环境条件：

- 环境温度为 -20-+60°C [-4-+140°F]
- 最高相对湿度为 80 %

2.5 危险和警告



2.5.1 一般信息

- ▶ 如果机器没有按照本操作说明使用，则不再保证预期的安全性。
- ▶ 本机器只能使用符合国家电源系统的电线，任何改动都必须由合格电工操作。
- ▶ 只有在机器铭牌上的信息符合当地的电源要求时，才能操作机器。
- ▶ 本机器只能插入已接地线的插座。
- ▶ 主电源插座应置于方便连接的位置。
- ▶ 在拆卸或操作电子部件前，请先截断机器的电源。
- ▶ 操作人员在操作时有责任遵守国家规定及跟该机器设备有关的定期安全检查。在德国，就要符合与VDE（电器和电子技术协会）0701-0702有关的 DGUV（德国法定事故保险）条例的3。
- ▶ 定期检查连接电线（如电源线）、管子和外壳（如键盘）是否有损坏（例如扭结、裂缝、孔隙）或由于老化而变坏。如机器有损坏的连接电线、管子或外壳或其他有缺陷的部件，不可进行操作！
- ▶ 损坏了的机器必须立刻停止使用。截断电源并不可再次接通。把机器送往维修！
- ▶ 只可在监督下操作机器。
- ▶ 遵守国家事故防范规定！
- ▶ 有关 REACH 和 SVHC 的信息，请到我们的网站 www.renfert.com 的支援区域。

2.5.2 具体信息

- ▶ 使用修整机时，不要穿宽松或宽大的衣服，并要将长发束在脑后。如果它们被拉进或缠绕在机器中，则有受伤的风险！
- ▶ 马达运行时切勿打开前盖，启动保护不会令打磨砂片停止转动。
- ▶ 只在打磨砂片完全停止后，才能打开前盖。
- ▶ 研磨时必须佩戴保护眼镜。
- ▶ 请勿触摸旋转中的磨片。
- ▶ 在模型台未安装并锁定到位（“咔哒”）的情况下，请勿工作，小部件或手指有被卡在机器的伤害风险。
- ▶ 仅在磨盘静止时提起操作台。

2.6 认可人员

本机器只能由经过培训的人员进行操作和维修。

操作说明中没描述的任何维修，只能由合格的电工执行。

2.7 免责声明

如出现以下情况，仁福公司将不负责任何损失或保修索赔：

- ▶ 本产品用于操作指南所述以外的用途。
- ▶ 除操作指南中所述的修改外，本产品被其他任何方式改装。
- ▶ 本产品不是由专业代理商修理或没有使用原厂仁福零配件。
- ▶ 尽管有明显的缺陷或损坏，仍然继续使用本产品。
- ▶ 本产品受到机械撞击或摔坏。

3 产品说明

3.1 一般说明

MT premium 是牙技室的设备，用于修整石膏模型的机器。用手将要修整石膏模型的一侧压在马达驱动的打磨砂片上，喷洒装置会用水润湿打磨砂片，以获得更好的表面光洁度并防止灰尘积聚。使用停水装置，可以在修整中断期间停止供水。

可以使用MT premium 正畸指引套装的配件，通过正畸操作台和激光装置来扩充机器的功能。

3.2 组件和功能元件

- | | |
|------------|---------------|
| 1 夹钳 | 14 水阀 |
| 2 开关 | 15 保护帽 |
| 5 模型台 | 16 紧固螺钉 |
| 6 门锁 (4 x) | 17 锁销 |
| 7 电源插头 | 18 喷洒管 |
| 8 排水软管 | 21 调整叉 |
| 9 水软管 | 22 内六角扳手, SW4 |
| 11 拉拔器 | 23 凸缘 |
| 12 供水连接 | 24 停水装置 |
| 13 出水口 | 25 工作灯 |



图 1

3.3 交付范围

- 1 修整机 (MT premium)
- 1 水软管 (不適用於 1807 2x00)
- 1 排水软管
- 1 内六角扳手
- 1 拉拔器
- 1 Marathon马拉松磨片, 仅随货号1808 x500供应
- 1 使用说明

3.4 配件

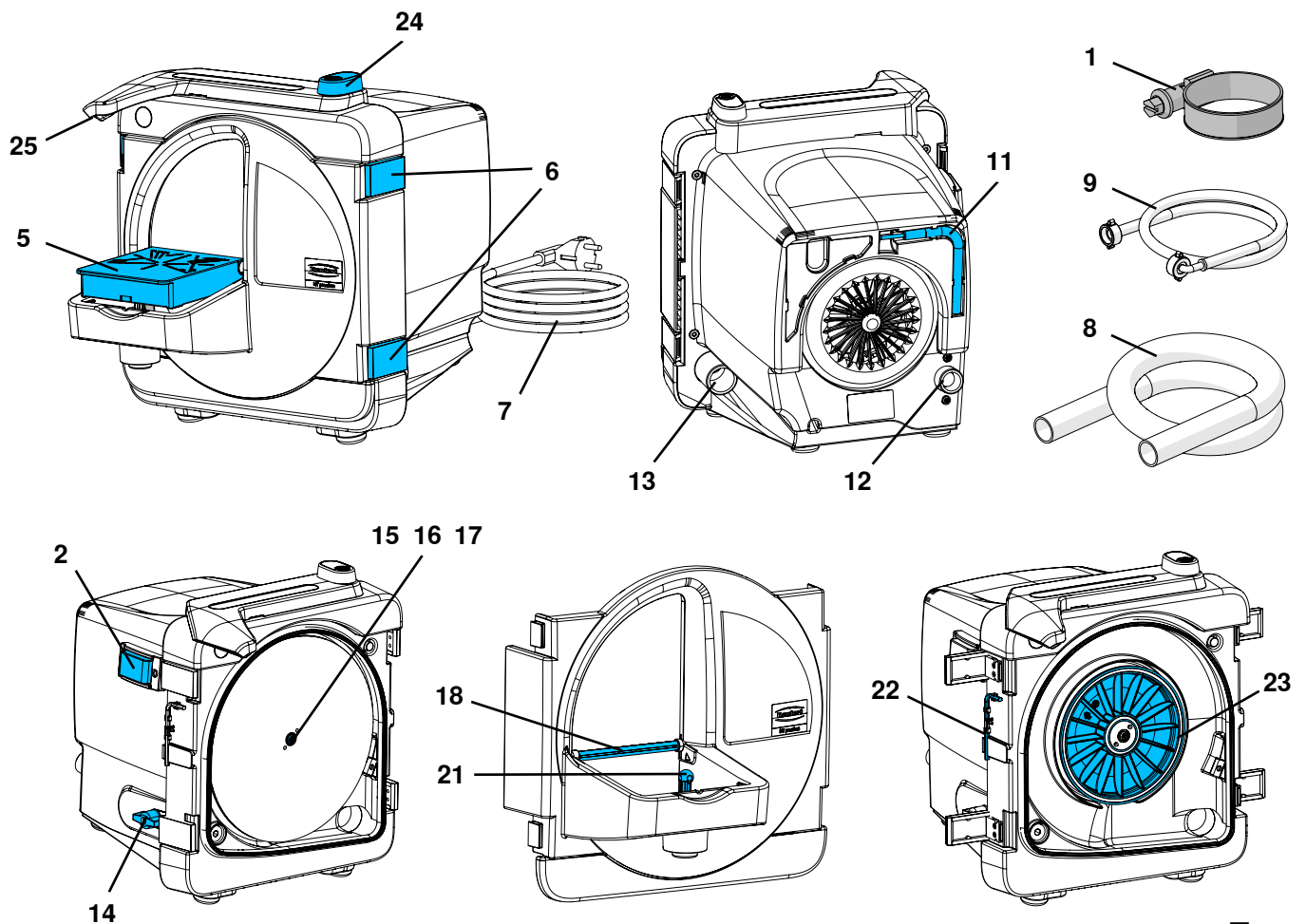
- 1807 0100 正畸指引套装, MT premium
- 2012 0000 GO 2011石膏溶剂2000毫升
- 1803 3001 Infinity 无极磨片, 全覆钻粒涂层
- 1803 2001 Marathon马拉松磨片, 局部覆钻粒涂层
- 1803 1001 转换套件: 5 Klettfix碳化硅磨片
(3 x 80粒度、2 x 120粒度) + 承载盘
- 1803 1100 补充装: 5 Klettfix 碳化硅磨片, 粒度 K80
- 1803 1200 补充装: 5 Klettfix 碳化硅磨片, 粒度 K120 xxxx xxxx

zh

4 启动

4.1 设置

- ⇒ 将机器放在平稳、水平的工作台上。
- ⇒ 将机器放置在供水连接 / 排水管附近。
- ⇒ 放置好机器, 以便轻易插进电源插头。

4.2 供水连接

4.2.1 注水

- ⇒ 将水软管 (9) 连接到机器的供水连接 (12)。
- ⇒ 将水软管连接到带有截水阀的供水系统。
- ⇒ 小心地打开截水阀, 检查连接的密封性。



图 2

4.2.2 排水

- ⇒ 通过扭转将排水软管 (8) 滑到连接件 (13) 上,
- ⇒ 用夹钳固定 (1),
- ⇒ 将排水软管倾斜放置。

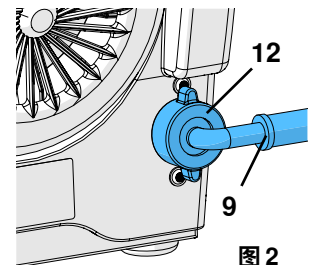

图 3

4.3 电源连接

- ⇒ 确保铭牌上指示的电压与电源电压相符。
- ⇒ 连接电源插头 (图 1的7) 。

4.4 开 / 关

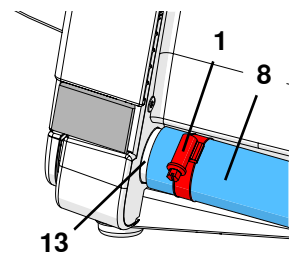
通过开/关 (图 1的2) 开动和关掉机器。



接通电源后, 等待磨片达到其额定速度 (约 2 - 3 秒)。

不要在此之前开始修整。

5 操作

5.1 设置工作台倾斜度

- ⇒ 关掉机器并等待磨片完全停止转动，
- ⇒ 将模型台 (5) 从前缘的球形支撑头向上拉，
- ⇒ 将调节叉 (21) 转到所需位置：
 - 长边：90°
 - 短边：98°
- ⇒ 再次将模型台压到球形支撑头上。

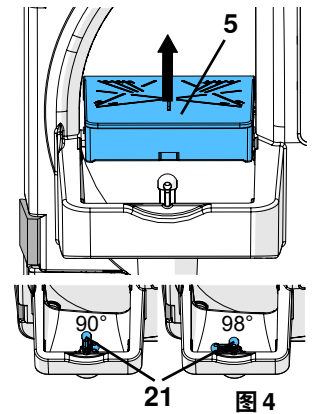

5.2 设置水量

- ⇒ 打开供水的断水阀，
- ⇒ 开动机器，
- ⇒ 设置水阀 (14) 的水量。

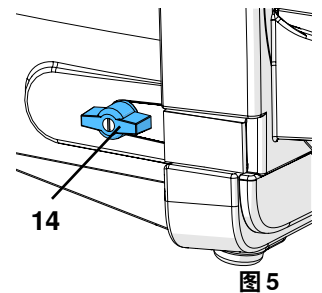

5.2.1 停水装置

在工作的短暂休息期间，例如为了检查研磨结果，可以使用停水装置 (24) 中断供水，而无需关掉机器。

- A：停水装置关
- B：停水装置开

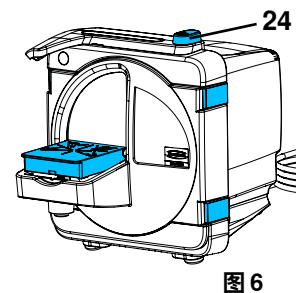

5.3 修整

- ⇒ 根据需要设置或检查工作台倾斜度，
 - ⇒ 开动机器，
 - ⇒ 等待加速到额定速度（大约 2 - 3 秒），
 - ⇒ 调整适当水量，
 - ⇒ 用双手将模型固定在修整台上，然后小心地将其压在磨片上。
- 在工作的短暂休息期间，例如为了检查研磨结果，机器可以在保持开动的状态下，使用停水装置 (24) 中断供水，
- ⇒ 恢复研磨工作时必须再次开动停水装置。
- 工作完成后：
- ⇒ 关掉机器

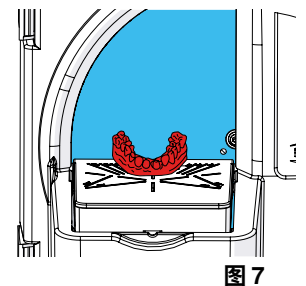

如果工作中断时间较长以及机器无人看管（例如，过夜）时，请关闭供水的断水阀。

5.4 更换磨片

- ⇒ 关掉机器并等待磨片完全停止转动，
- ⇒ 断开电源插头，
- ⇒ 打开门锁，
- ⇒ 拆下修整机门并将其放在一侧，
- ⇒ 从支架上取下内六角扳手 (22)，
- ⇒ 移除保护盖 (15)，
- ⇒ 如有必要，取出 Klettfix 磨片，
- ⇒ 松开紧固螺钉 (16) 并移除磨片，
- ⇒ 如有必要，清洁凸缘。
- ⇒ 将新的磨片放入锁销 (17)，
- ⇒ 用内六角扳手再次拧紧紧固螺钉，
- ⇒ 将保护帽放在紧固螺钉上，
- ⇒ 将内六角钥匙放回支架中，
- ⇒ 安装修整机门并关闭门锁，
- ⇒ 连接电源插头。



图 8



图 9

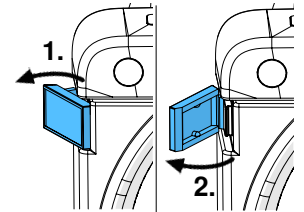

操作几分钟后再次拧紧紧固螺钉 (16) 以防止可能的沉降。

6 清洁 / 维护

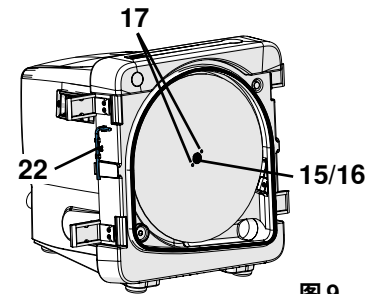

机器不包含任何需要维护的内部部件。
不允许以说明书所述以外的方式打开机器！

为确保功能正常，必须定期（至少每周）清洁修整机并检查是否有损坏。



必须立即停止使用有损坏的机器并送去维修！



切勿把机器放在流水下或浸入水中清洁。



在清洁或维修之前，请关掉机器并断开电源插头。



请勿使用尖锐物体、研磨剂或溶剂型清洁剂进行清洁！
只能使用软刷或清洁湿巾！

6.1 清洁外壳



不要用蒸汽清洁外壳！

- 只能用湿布擦拭外壳。

6.2 清洁内部

- 关掉机器并等待磨片完全停止转动，
- 打开门锁（图 9）并移除修整机门，
- 用刷子或布在流水下清洁修整机门，
- 用刷子和/或布擦拭修整机的内部。

6.3 清理模型台

- 关掉机器并等待磨片完全停止转动，
- 将模型台从前缘的球形支撑头向上拉，
- 使用刷子在流水下适当地清洁模型台。

6.4 清洁喷洒管

- 关掉机器并等待磨片完全停止转动,
- 关闭供水的断水阀,
- 将模型台从前缘的球形支撑头向上拉,
- 打开门锁 (图 8) 并移除修整机门,
- 在弯曲的一侧向后拧下喷洒管 (18),
- 将喷洒管放入除垢溶液中浸泡过夜,



图 10

- 将喷洒管对准两个支架位置以重新插入。

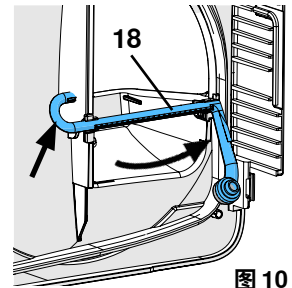

图 11

6.5 清洗供水连接筛

- 断开电源插头,
- 关闭供水的断水阀,
- 从机器的供水连接 (图 2 的 12) 上拆下水软管 (图 2 的 9),
- 用钳子取下筛并清洁,
- 将筛放回原位。

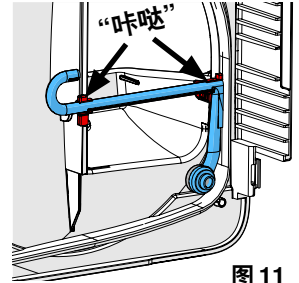

图 12

6.6 更换凸缘

- 关掉机器并等待磨片完全停止转动,
- 断开电源插头,
- 打开门锁 (图 8) 并移除修整机门,
- 拆下磨片 (第 5.4 章),
- 将拉拔器 (11) 旋入凸缘 (23), 直到凸缘与轴分离。

! 不要用手拆下凸缘, 只能使用拉拔器!

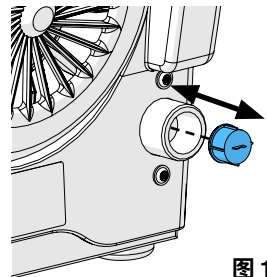
- 拆下凸缘,
- 再次从凸缘上拧下拉拔器,
- 如有需要, 清洁内部 (凸缘后面)。
- 如有需要, 清洁集线器。
- 安装新凸缘 >>> 注意接合槽,
- 用手将凸缘压在马达轴上,
- 重新装上磨片 (第 5.4 章),
- 安装修整机门并关闭门锁,
- 连接电源插头。



图 13



图 14

6.7 零配件

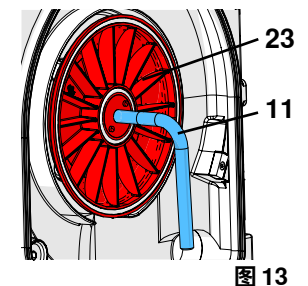
您可以在www.renfert.com/p918在线提供的备件表中找到易损件和零配件。

输入以下货号: 18070000。

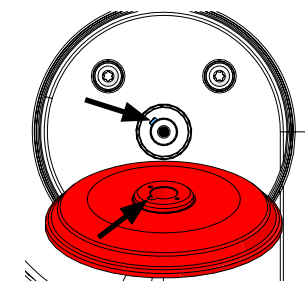
零配件清单中标记了不在保修范围的组件 (易损件、耗材)。

序号和制造日期和机器版本都显示在机器铭牌上。



7 故障排除

故障	原因	解决方法
不能开动机器	没有插入主电源。	检查主电源。
	电源保险丝故障。	检查电源保险丝。
	没有正确关闭修整机门。	关闭门锁（图 1 的 6、图 8）。
	马达过热。	让马达冷却约 60 分钟，再次按下电源开关。 如有必要，同时检查热保护是否有再次冷却。
磨片摆动	磨片未平放在凸缘上。	按照说明重新装上磨片（参阅第 5.4 章）注意磨片相对于锁销的准确定位（图 9 的 17！） 清除磨片背面和凸缘的沉积物和污垢。
	紧固螺钉（图 1 的 16、图 8）未充分拧紧。	拧紧紧固螺钉（图 1 的 16、图 8）。
磨片在操作时发出噪音	紧固螺钉（图 1 的 16、图 8）未充分拧紧。	拧紧紧固螺钉（图 1 的 16、图 8），必要时重新安装（第 5.4 章）。
模型台摇晃/松动	没有正确安装模型台。	将模型台完全压在球形支撑头上。
磨片堵塞	没有正确调节机器的水量。	增加修整机的水量（第 5.2 章）。
	供水不足。	打开供水的断水阀（第 5.2 章）。
	停水装置关闭。	打开停水装置供水。
	喷洒管堵塞。	喷洒管清洁 / 除垢（第 6.4 章）。
	供水连接筛堵塞。	清洁供水连接筛（第 6.5 章）。
	缺少喷洒管密封。	检查喷洒管密封是否可用。
	缺少喷洒管。	插入喷砂管。
	供水管内水压过低。	供水管横截面太小或使用狭窄供水管的杂质过多。>>> 检查供水管内的水压是否至少为 1 bar（询问安装技术人员）。如有必要，通过安装家用水压系统（带压力罐的电动泵）人为增加压力，可以确保管道内有合适的压力。
水从修整口喷出	水太多。	减少修整机的水量（第 5.3 章）。
	不能完全排水。	检查排水软管，倾斜放置（第 4.2.2 章）。
没有冲洗水	没有正确安装供水连接。	检查供水连接（第 4.2.1 章）。
	停水装置关闭。	打开停水装置供水。
	喷洒管脏污/钙化。	喷洒管清洁 / 除垢（第 6.4 章）。
前盖和外壳之间漏水	密封件表面有石膏粉或石膏砂。	清洁密封件和密封件表面。

8 技术参数

货号：	1807 0000 1807 0500	1807 1000 1807 1500	1807 2000 1807 2500
额定电压 / V:	230	120	100
允许电源电压 / V:	220 - 240	100 - 120	100 - 120
电源频率 / Hz:	50/60	50/60	50/60
功耗 / W [hp]:	1300 [1.74]	1325 [1.78]	
转速 1/分钟 50 Hz: 1/分钟 60 Hz:	2880 3450		
最大耗水量 / 公升/分钟 [cfm]:	7 [0.25]		
供水连接压力: 最小 / kPa / bar [psi]: 最大 / kPa / bar [psi]:	100 / 1 [14.5] 500 / 5 [72.5]		
排水软管连接件直径/毫米 [英寸]:	36 [1.42]		
尺寸 (宽 x 高 x 深) / 毫米 [英寸]:	305 x 330 x 410 [12.0 x 13.0 x 16.1]		
Ø 尺寸, 磨片 / 毫米 [英寸]:	234 [9.2]		
重量 (不含磨片) / 公斤 [磅]:	13.2 [29]		
LpA *) (闲置时) / dB(A):	74		
提供的光源能效等级:	G		

*) 声压水平符合 EN ISO 11202标准
 马达噪音的测量
 根据不同的工作件和工作方式, 研磨噪音可能会更大。

9 保修

仁福公司为使用得当机器的所有部件提供 **3 年保修**,

保修下的索赔需要提供由专业代理商发出的原始销售发票。

受到自然损耗的零件 (磨损部件) 和耗材, 都不在保修范围内。这些部件已标记在零配件清单上。

如不正确使用、不遵守操作、清洁、维修或连接的指引、物主自行修理或没有由专业代理商进行维修、使用其他制造商的零件、或用于未在操作指南中批准的用途, 保修都无效。

保修索赔不能延长保修期。

10 废物丢弃处理指引

10.1 消耗品处理

10.2 机器处理

本机器应由专业公司处理。必须告知专业公司本机器内有危害健康的残留物。

10.2.1 欧盟各国的处理指引

为了保护环境、防止环境污染、改善原材料的循环利用, 欧盟委员会通过了一项规定, 要求制造商接受电气和电子机器的回收, 以进行妥善处理或回收利用。



在欧盟区内, 有此标识的机器不应在未分类的生活垃圾中处理。

有关适当废物丢弃处理的更多信息, 请咨询当地政府的有关部门。



making work easy



ja

MT premium

Made in Germany

21-9278 12112024

内容

1	はじめに	3
1.1	使用される記号	3
2	安全について	3
2.1	適切な使用方法	3
2.2	不適切な使用方法	3
2.3	安全な使用のための周辺環境	3
2.4	保管および運搬時の周辺環境	4
2.5	危険、警告について	4
2.5.1	一般情報	4
2.5.2	具体的な情報	4
2.6	権限者	4
2.7	免責	4
3	商品説明	5
3.1	概要説明	5
3.2	組み立てと構成部品	5
3.3	納品範囲	6
3.4	オプション	6
4	スタートアップ	6
4.1	セットアップ	6
4.2	水道への接続	6
4.2.1	取水口	6
4.2.2	排水口	6
4.3	電気接続	6
4.4	電源の入/切	6
5	操作方法	7
5.1	テーブルの傾きの設定	7
5.2	水量の調整	7
5.2.1	アクアストップ	7
5.3	トリミング	7
5.4	トリマーディスクの交換	8
6	クリーニング / メンテナンス	8
6.1	ハウジングのお手入れ	8
6.2	内部のお手入れ	8
6.3	モデルテーブルのお手入れ	8
6.4	スプレーチューブのお手入れ	9
6.5	水道接続用シーブの清掃	9
6.6	フランジの交換	9
6.7	スペアパーツ	9
7	トラブルシューティング	10
8	技術データ	11
9	保証	11
10	廃棄に関する情報	12
10.1	使用済み材料の廃棄	12
10.2	装置の廃棄	12
10.2.1	EU加盟国の廃棄情報	12

1 はじめに

1.1 使用される記号

この説明書または機器では、次のような意味の記号を使用しています。



危険

直ちに傷害を負う危険性があります。添付書類を参照してください！



電流

電流による危険性



注意事項

指示に従わない場合、機器を破損する危険性があります。



お知らせ

使いやすくするための情報を案内します。



注意!保護用ゴーグルを着用してください。

IPX2 の傾斜をつけることで、本体への水滴の侵入を防ぎます。



この製品は、英国の関連法規に適合しています。



インターネット上のUKCA Declaration of Conformity (www.renfert.com)をご覧ください。



この装置は、適用される EU 指令に準拠しています。



本装置は、EU指令2002/96/EC (WEEE指令) の規定に準拠しています。

▶ リスト、特に注意すべき点

- リスト
- 下位リスト

⇒ 操作上の指示 / 適切な操作 / 入力 / 操作順序 :

指定されたアクションを指定された順番で実行していただきます。

◆ アクションの結果 / 機器による応答 / プログラムによる応答。

装置およびプログラムは、あなたの操作によって、もしくは特定の事由が生じた場合に作動します。その他の記号については、それぞれの使用項目で説明します。

2 安全について

2.1 適切な使用方法

MTプレミアム トリマーは、石膏模型の湿式トリミングにのみ使用されます。

2.2 不適切な使用方法

ドライトリミングに使用することは不適切な使用であり、許可されません。

本機は、埋没材のトリミングには適していません。この粉塵は発がん性があります。

この製品には、Renfert GmbHの純正もしくは認可済みのオプションおよび交換部品のみ使用することができます。それ以外のオプションおよび交換部品の使用は、装置の安全性を損ない、重大な怪我をする危険、環境への被害、または製品の損傷を引き起こす可能性があります。

2.3 安全な使用のための周辺環境

この装置は以下の条件で使用してください。 :

- 室内
- 海拔2,000 m 以下
- 5~40 °Cの周辺温度でご使用ください。*)
- 31 °C [87.8 °F]における最大相対湿度 80 %、40 °C [104 °F]における相対湿度 50 %まで直線的に減少する *)
- 電圧変動が公称値の10 %を超えない主電源を使用
- 汚染レベル2条件下での使用
- 過電圧カテゴリ-II条件下

*) 5~30 °C [41~86 °F]では、湿度80 %まで使用可能です。31 - 40 °C [87.8 - 104 °F]の温度では、操作性を確保するために湿度を比例的に下げする必要があります (例 : 35 °C [95 °F]では湿度65 %、40 °C [104 °F]では湿度50 %)。本機は、40 °C [104 °F]を超える温度では動作させないでください。

2.4 保管および運搬時の周辺環境

保管および輸送の際には、以下の周辺環境を遵守してください。

- 周辺温度 - 20 ~ + 60 °C。
- 最大相対湿度80

2.5 危険、警告について



2.5.1 一般情報

- ▶ この装置を取扱説明書の記載通りに使用しなかった場合、十分な安全は保証されません。
- ▶ 本機は、地域の電源に適したプラグの付いた電源コード以外は使用できません。改造が必要な場合は、必ず資格を持った電気技術者が行ってください。
- ▶ 本機は、銘板に記載されている情報と、ご使用の地域の主電源装置の仕様が一致している場合のみ、操作してください。
- ▶ 本機は、保護導体システムに接続された電気ソケットにのみ接続することができます。
- ▶ 電源コードは長さに余裕を持って、コンセントに接続してください。
- ▶ 電気部品の作業をする前に、電源から装置を外してください。
- ▶ 電気機器の操作中および定期的な安全点検において、各国の規制が遵守されていることを確認することは、オペレーターの責任です。ドイツでは、DGUV Regulation 3とVDE 0701-0702がこれにあたります。
- ▶ 接続コード（電源コードなど）、ホース、ケース（キーパッドなど）に、曲がりやひび割れの損傷や劣化が認められないか、定期的に検査してください。接続ケーブル、チューブ、ハウジングの部品に損傷やその他の不具合がある場合は、機器を操作しないでください。
- ▶ 損傷した装置は、直ちに使用停止してください。電源プラグを抜き、機器を固定してください。本機を修理に出してください！
- ▶ 必ず監視下で、機器を使用してください。
- ▶ 国が定めた事故防止規定を守ってください！
- ▶ REACHとSVHCに関する情報は、当社ウェブサイトwww.renfert.com、サポートエリアにてご覧いただけます。

2.5.2 具体的な情報

- ▶ トリマーで作業するときは、ゆったりした服や幅の広い服を着ず、長い髪は後ろで束ねてください。これらが機器に引き込まれたり、絡まったりすると、けがをするおそれがあります。
- ▶ モーターが稼働中は、絶対にフロントカバーを開けないでください。起動保護は、トリマーディスクを停止させるものではありません。
- ▶ フロントカバーは、トリマーディスクが完全に停止した後でのみ開けてください。
- ▶ トリマーを使用するときは、必ず保護メガネを着用してください。
- ▶ 回転中のトリマーディスクには触れないでください。
- ▶ モデルテーブルを取り付け、所定の位置に（カチッと）ロックしていない状態で作業を行わないでください。小さな部品や指を挟んでけがをするおそれがあります。
- ▶ トリマーテーブルを持ち上げるのは、ディスクが静止しているときだけにしてください。

2.6 権限者

機器の操作やメンテナンスは、訓練を受けた担当者のみが行うことができます。

この取扱説明書に記載されていない修理は、資格を持った電気技術者のみが行うことができます。

2.7 免責

以下の場合において発生した損傷に対しては、Renfert GmbHの保証の対象外といたします：

- ▶ 本製品を取扱説明書で指定されている目的以外の目的に使用した場合。
- ▶ 本製品に対して、取扱説明書に記載されている変更を除き、何らかの変更が加えられた場合。
- ▶ 正規販売店での修理でない場合、またはRenfert純正スペアパーツが使用されていない場合。
- ▶ 明らかな安全上の欠陥や損傷があるにもかかわらず、その製品を使用し続けている場合。
- ▶ 本製品に、外部からの衝撃を与えたり、落下させたりした場合。

3 商品説明

3.1 概要説明

MTプレミアムは、歯科技工所で石膏模型をトリミングするために開発されたトリマーユニットです。これは、石膏模型のトリミングしたい面をモーター駆動のトリマー盤に手で押し付けてます。トリマー盤を水で濡らすスプレー装置により、トリミング面の仕上がりを向上させ、粉塵の堆積を防ぎます。アクアストップでは、トリミングを中断した際に水の供給を中断することができます。

MTプレミアムORTHOガイドセットのアクセサリを使用することで、矯正用トリマーテーブルとレーザーガイドを搭載したユニットを拡張することができます。

3.2 組み立てと構成部品

- | | |
|--------------|--------------|
| 1 クランプ | 14 給水バルブ |
| 2 オン/オフスイッチ | 15 保護用キャップ |
| 5 モデルテーブル | 16 固定用ねじ |
| 6 ドアロック (X4) | 17 ロック用ピン |
| 7 電源プラグ | 18 スプレーチューブ |
| 8 排水ホース | 21 調整用フォーク |
| 9 給水ホース | 22 六角レンチ、SW4 |
| 11 プラー | 23 フランジ |
| 12 水道接続口 | 24 アクアストップ |
| 13 排水口 | 25 作業用ライト |



図1

3.3 納品範囲

- 1 トリマー (MTプレミアム)
- 1 給水ホース (1807 2x00 ではありません)
- 1 排水ホース
- 1 六角レンチ
- 1 プラー
- 1 マラソントリマーディスク、No.1808 x500のみ
- 1 取扱説明書

3.4 オプション

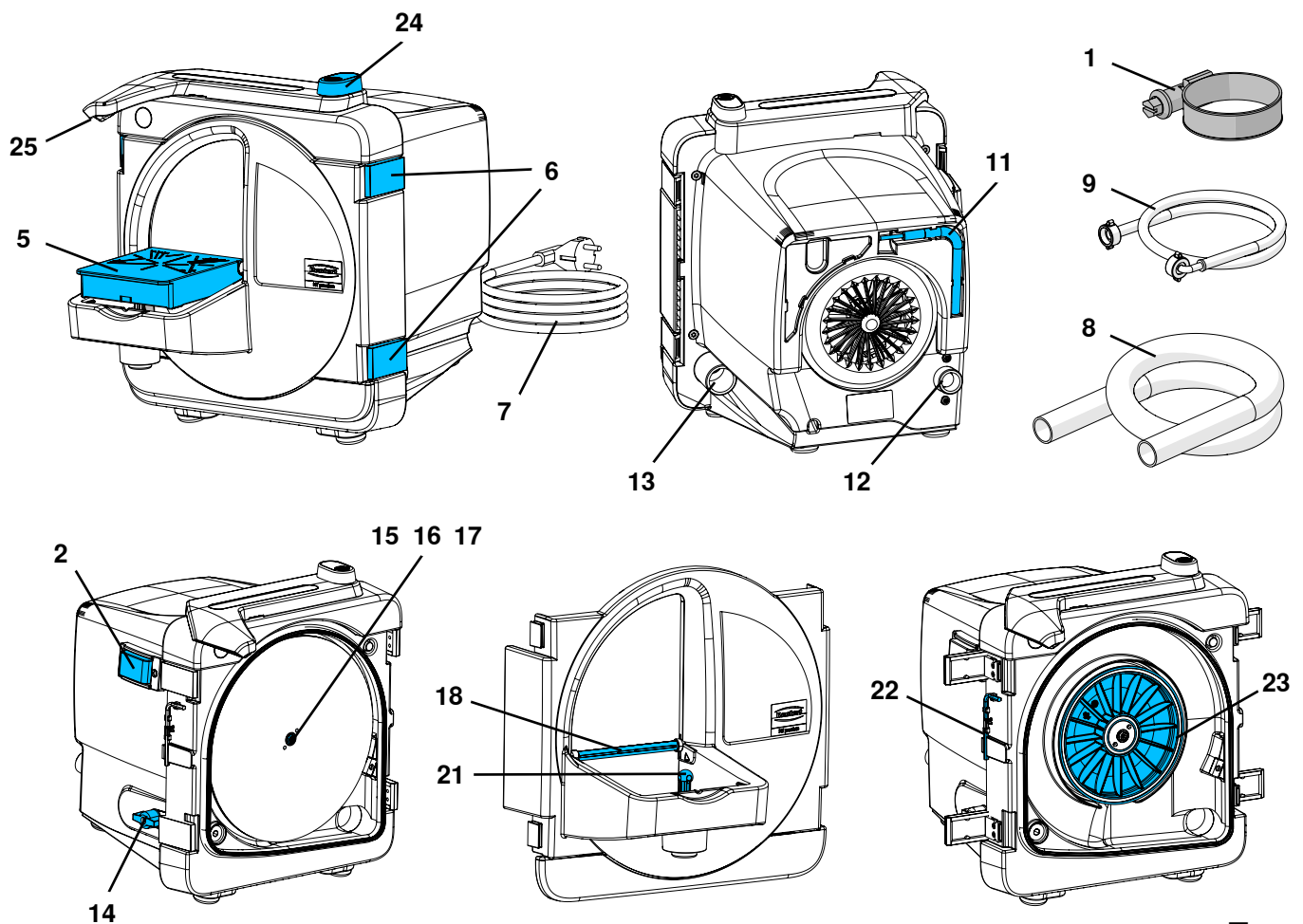
- 1807 0100 ORTHOガイドセット、MTプレミアム
- 2012 0000 GO 2011 スピード石膏用剤 2000ml
- 1803 3001 インフィニティトリマーディスク、フルダイヤモンドコーティング
- 1803 2001 マラソントリマーディスク、部分ダイヤモンドコート付き
- 1803 1001 コンバージョンキット：Klettfix炭化ケイ素トリマーディスク5枚(80グリットサイズ3枚、120グリットサイズ2枚)
(80グリットサイズ3枚、120グリットサイズ2枚)+ キャリアディスク
- 1803 1100 リフィルパック：Klettfix炭化ケイ素トリマーディスク、K80 5枚
- 1803 1200 リフィルパック：Klettfix炭化ケイ素トリマーディスク5枚、K120 xxxx xxxx

4 スタートアップ

4.1 セットアップ

- ⇒本機を安定した水平な作業台の上に置きます。
- ⇒本体を水道の近くに設置します。
- ⇒電源プラグにアクセスしやすいように本体を置いてください。

4.2 水道への接続

4.2.1 取水口

- ⇒給水ホース (9) を本機の水道接続口 (12) に接続します。
- ⇒水道のホースは、止水栓のある水道に接続してください。
- ⇒慎重に止水栓を開け、接続部の漏れ止めを確認します。

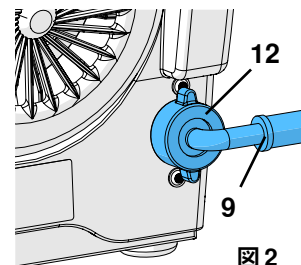

4.2.2 排水口

- ⇒排水ホース (8) をねじりながら排水口 (13) にスライドさせます。
- ⇒クランプ(1)で固定します。
- ⇒ドレンホースは傾斜して置いてください。

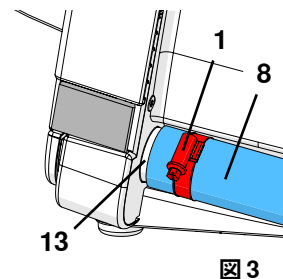

4.3 電気接続

- ⇒銘板に記載されている電圧が、主電源電圧と一致していることを確認してください。
- ⇒電源プラグ (7、図1) を接続します。

4.4 電源の入/切

本機の電源の入り切りは、オン/オフスイッチ (2、図1) で行います。



電源を入れたら、約2-3秒でトリマーディスクの回転数が規定値に達します。到達前にトリミングを始めないでください。

5 操作方法

5.1 テーブルの傾きの設定

- ⇒本機の電源を切り、トリマーディスクが停止するまで待ちます。
- ⇒モデルテーブル (5) を前端部のボールヘッドから上に引き上げます。
- ⇒調整フォーク (21) を必要な位置まで回します：
 - 長辺側：90°
 - 短辺側：98°
- ⇒再度、モデルテーブルをボールヘッドに押し込みます。

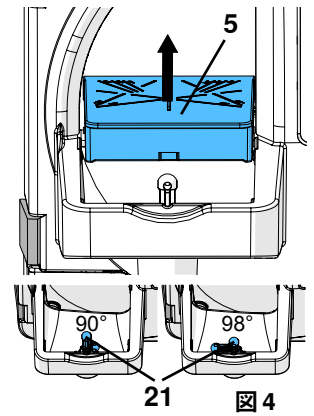

5.2 水量の調整

- ⇒水道の止水栓を開けてください。
- ⇒本体の電源を入れます。
- ⇒給水バルブ(14)で水量を設定します。

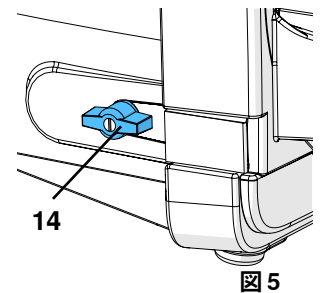

5.2.1 アクアストップ

トリミングの状態を確認するためなどの短い休憩時間には、装置のスイッチを入れたまま、アクアストップ (24) を使って水の供給を中断することができます。

- A：アクアストップが閉じた状態
- B：アクアストップが開いた状態

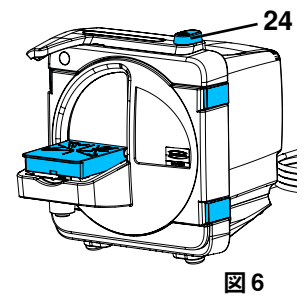

5.3 トリミング

- ⇒必要に応じて、テーブルの傾きを設定または確認します。
- ⇒本体の電源を入れます。
- ⇒作業速度まで加速するのを待ちます (約 2 ~ 3 秒)。
- ⇒水量は適宜調整してください。
- ⇒両手で模型をトリマーテーブルに固定し、ディスクに注意深く押し当てます。
- トリミングの状態を確認するためなどの短い休憩時間には、装置のスイッチを入れたまま、アクアストップ (24) を使って水の供給を中断することができます。
- ⇒トリミング作業を再開する際は、アクアストップを再度開放する必要があります。
- 作業終了後：
 - ⇒本体の電源を切ります。

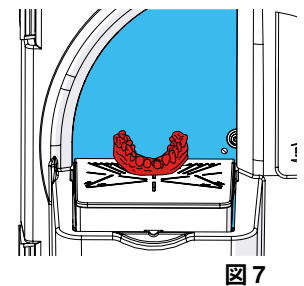

! 作業を中断する時間が長い場合や、本機を放置する場合 (夜間など) は、水道の止水栓を閉めてください。

5.4 トリマーディスクの交換

- ⇒本機の電源を切り、トリマーディスクが停止するまで待ちます。
- ⇒電源プラグを抜いてください。
- ⇒ドアロックを開けます。
- ⇒トリマードアを取り外し、片側に寄せます。
- ⇒六角レンチ（22）をホルダーから外します。
- ⇒保護キャップ(15)を取り外します。
- ⇒必要に応じて、Klettfixディスクを取り出してください。
- ⇒固定ネジ（16）を緩め、トリマーディスクを取り外します。
- ⇒必要であれば、フランジを清掃してください。
- ⇒新しいトリマーディスクをロックピン（17）に入れます。
- ⇒六角レンチを使用して、再度しっかりと締め付けます。
- ⇒固定用ネジに保護キャップをかぶせます。
- ⇒六角レンチをホルダーに戻します。
- ⇒トリマードアを取り付け、ドアロックを閉めます。
- ⇒電源プラグを接続します。



図8



図9

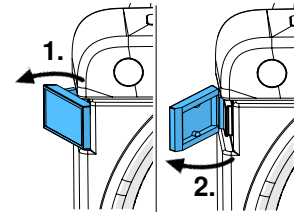

数分間使用した後、固定ネジ（16）を再度締めなおしてください。

6 クリーニング / メンテナンス

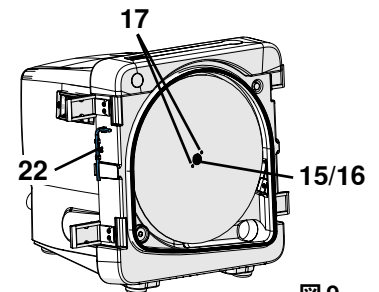

本機には、メンテナンスを必要とする内部部品はありません。
本機は、以下の方法以外で開けないでください。

正しく機能させるために、トリマーは定期的（少なくとも週1回）に清掃し、損傷がないことを確認する必要があります。



不具合のある機器は、直ちに使用を中止し、修理のために返却してください！



本体を流水で洗浄したり、水に浸けたりしないでください。



掃除や修理をする前に、本機の電源を切り、電源プラグを抜いてください。



溶剤系、研磨剤系の洗浄剤は使用しないでください！柔らかいブラシやクリーニングワイプのみを使用してください！

6.1 ハウジングのお手入れ



ハウジングのスチーム洗浄をしないでください！

- ・ハウジングは湿った布でのみ拭いてください。

6.2 内部のお手入れ

- ・本機の電源を切り、トリマーディスクが停止するまで待ちます。
- ・ドアロック（図9）を開けて、トリマードアを取り外します。
- ・トリマードアは、流水でブラシや布を使って掃除してください。
- ・トリマー内部をブラシや布で拭き取ります。

6.3 モデルテーブルのお手入れ

- ・本機の電源を切り、トリマーディスクが停止するまで待ちます。
- ・モデルテーブルを前端部のボールヘッドから上に引き上げます。
- ・モデルテーブルは、流水で適宜ブラシを使用して清掃してください。

6.4 スプレーチューブのお手入れ

- 本機の電源を切り、トリマーディスクが停止するまで待ちます。
- 水道の止水栓を閉めてください。
- モデルテーブルを前端部のボールヘッドから上に引き上げます。
- ドアロック (図8) を開けて、トリマードアを取り外します。
- スプレーチューブ (18) を湾曲した側で後方にねじ外します。
- スプレーチューブをスケール除去液に一晩つけておきます。



図 10

- スプレーチューブを両方のホルダーに押し込んで、再挿入します。

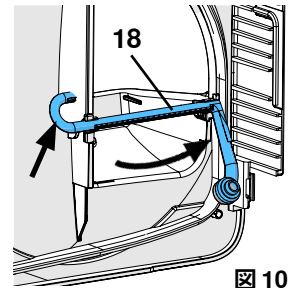

図 11

6.5 水道接続用シーブの清掃

- 電源プラグを抜いてください。
- 水道の止水栓を閉めてください。
- 給水ホース (9、図2) を、本機の水道接続口 (12、図2) から外します。
- トングでシーブを取り出し、きれいにします。
- シーブを元の位置に戻す。

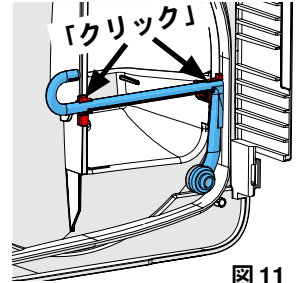

図 12

6.6 フランジの交換

- 本機の電源を切り、トリマーディスクが停止するまで待ちます。
- 電源プラグを抜いてください。
- ドアロック (図8) を開けて、トリマードアを取り外します。
- トリマーディスクの取り外し (5.4章)。
- プーラー (11) をフランジ (23) に、フランジがシャフトから外れるまでねじ込みます。

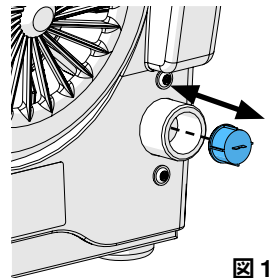

フランジを手で取り外さないでください。プーラーのみ使用してください！

- フランジを取り外します。
- プーラーをフランジから再び外します。
- 必要に応じて、内部 (フランジの裏側) を清掃してください。
- 必要に応じて、ハブを清掃してください。
- 新しいフランジを取り付ける >> エンゲージグループに注意してください。
- フランジを手で押して、モーター軸に取り付けます。
- 再度トリマーディスクを取り付けます (5.4章)。
- トリマードアを取り付け、ドアロックを閉めます。
- 電源プラグを接続します。



図 13



図 14

6.7 スペアパーツ

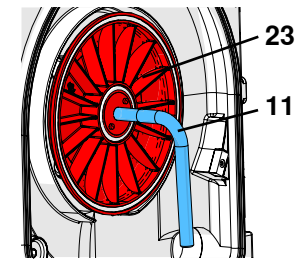
消耗品や予備部品は、オンラインで入手できるスペアパーツリストに掲載されています。www.renfert.com/p918

次の品番を入力してください: 18070000

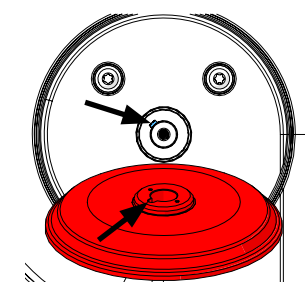
保証対象外の部品 (摩耗部品、消耗品) はスペアパーツリストに記載していません。

機器の銘板には、製造番号、製造年月日、機器のバージョンなどが記載されています。



7 トラブルシューティング

エラー	原因	是正措置
本体が起動しない。	主電源が使用できない。	主電源を確認してください。
	電源ヒューズの不具合。	電源ヒューズを確認してください。
	トリモードアが正しく閉まっていない。	ドアロックを閉めてください (6, 図1, 8)。
	モーターがオーバーヒートした。	約60分間、モーターを冷ましてください。もう一度電源スイッチを押してください。 必要であれば、その間に熱保護が再び冷えたかどうかを確認します。
トリマーのディスクがぐらつく。	トリマーディスクがフランジに平らに設置されていない。	トリマーディスクは、説明書 (5.4 章参照) に従って再度装着してください。トリマーディスクのロックピン (17、図 9!) に対する正確な位置に注意します。 トリマーディスクの裏側とフランジに付着している付着物や汚れを取り除いてください。
	固定用ネジ (16、図1、8) が十分に締まっていない。	固定用ネジ (16、図1、8) をしっかりと締め付けます。
トリマーディスクが運転中に音を立てる。	固定用ネジ (16、図1、8) が十分に締まっていない。	固定用ねじ (16、図1、8) をしっかりと締め付け、必要に応じて再度取り付けます (5.4章)。
モデルテーブルがぐらつく/ゆるい	モデルテーブルが正しく装着されていない。	モデルテーブルをポールヘッドに完全に押し付けます。
トリマーディスクが目詰まりする。	本機の水量が正しく調整されていない。	トリマーの水量を増やしてください (5.2章)。
	水の供給不足。	水道の止水栓を開けてください (5.2章)。
	アクアストップが閉じている。	給水のためのアクアストップを開けてください。
	スプレーチューブが詰まっている。	スプレーチューブの清掃/デスクーリング (6.4 章) を行ってください。
	水道接続口のシーブがふさがれている。	水道接続用シーブを清掃してください (6.5 章)。
	スプレーチューブシールが抜けている。	スプレーチューブシールの有無を確認する。
	スプレーチューブが抜けている。	スプレーチューブを挿入してください。
	給水管内の水圧が低すぎる。	供給管の断面積が小さすぎるか、細い供給管を使用している消費者が多く見受けられます。>>> 給水管の水圧が1bar以上であることを確認してください (工事担当者にお尋ねください)。必要であれば、家庭用水圧システム (圧力タンク付き電動ポンプ) を設置して人工的に圧力を上げること、配管内の圧力を適切に確保することができます。
トリミング口から水が噴射される。	水の量が多すぎる。	トリマーの水量を少なくする (5.3 章) を参照してください。
	正しく排水されない。	ドレンホースを傾斜させて点検してください (4.2.2 章)。
正しくリンスされない。	水の接続口が正しく取り付けられていない。	水の接続を確認してください (4.2.1 章)。
	アクアストップが閉じている。	給水のためのアクアストップを開けてください。
	スプレーチューブが汚れている/石灰化している。	スプレーチューブの清掃/デスクーリング (6.4 章) を行ってください。
フロントカバーとハウジングの間から水が漏れている。	シール表面に石膏の粉や石膏のグリットが付着している。	シールとシール面を清掃してください。

8 技術データ

アイテム番号：	1807 0000 1807 0500	1807 1000 1807 1500	1807 2000 1807 2500
定格電圧 / V:	230	120	100
許容主電源電圧 / V:	220 - 240	100 - 120	100 - 120
主な周波数 / Hz:	50/60	50/60	50/60
消費電力 / W:	1300 [1.74]	1325 [1.78]	
回転数 1/min、50Hz時： 1/min、60Hz時：		2880 3450	
最大水量 / l/min [cfm] :	7 [0.25]		
水の接続圧力 最小 / kPa / bar [psi] : 最大 / kPa / bar [psi] :		100 / 1 [14.5] 500 / 5 [72.5]	
ドレンホース接続部の直径 / mm [inch] :	36 [1.42]		
外形寸法 (幅×高さ×奥行) /mm [inch] :	305 x 330 x 410 [12.0 x 13.0 x 16.1]		
Ø寸法、トリマーディスク / mm [inch] :	234 [9.2]		
重量 (トリマーディスクを除く) /kg [lbs] :	13.2 [29]		
LpA *) (アイドル時) /dB (A) :	74		
提供される光源のエネルギー効率クラス:	G		

*) EN ISO 11202「モーター音の測定」に準拠した音圧レベル。工作物や作業方法によっては、トリミング音が大きくなる場合があります。

9 保証

Renfertは、正しく使用された場合に限り、機器のすべての部品について3年間の保証を提供します。

保証請求の際には、弊社代理店が発行した販売領収書の原本が必要となります。

自然に消耗する部品（磨耗部品）、および消耗品は保証から除外されます。これらの部品は交換部品リストに、マークされています。

装置が正しく使用されない場合、取扱規定、清掃規定、メンテナンス規定、接続規定が守られなかった場合、自分で修理した場合、正規の修理会社以外で修理した場合、他社製の交換部品が使用された場合、通常環境下以外の条件、もしくは本説明書の使用条件を順守されなかった場合において、この保証は適用されません。

保証の請求は、保証期間を延長しないものとします。

10 廃棄に関する情報

10.1 使用済み材料の廃棄

10.2 装置の廃棄

専門施設で廃棄する必要があります。健康に害のあるものが機器内に残留している場合は、専門施設に報告する必要があります。

10.2.1 EU加盟国の廃棄情報

環境維持と保護に関して、環境汚染を避け、材料のリサイクルを促すために欧州委員会からひとつの方針が発令されています。製造メーカーは秩序的な廃棄、再利用サービスを供給するために、電気機器を引き取ります。



この記号のついた機器は、EU圏内の未分別の家庭ごみとして廃棄することはできません。

地域の規制を当局に問い合わせ、適正に廃棄してください。



making work easy



ko

MT premium

Made in Germany

21-9278 12112024

내용

1	소개	3
1.1	사용된 기호	3
2	안전사항	3
2.1	사용 용도	3
2.2	부적절한 사용	3
2.3	안전한 작동을 위한 주변 조건	3
2.4	보관 및 운송을 위한 주변 조건	4
2.5	위험 및 경고 정보	4
2.5.1	일반 정보	4
2.5.2	세부 정보	4
2.6	유자격자	4
2.7	면책 조항	4
3	제품 설명	5
3.1	일반 설명	5
3.2	부품 및 기능 요소	5
3.3	인도 범위	6
3.4	액세서리	6
4	가동	6
4.1	설치	6
4.2	급수 연결부	6
4.2.1	취수	6
4.2.2	배수	6
4.3	전기 연결	6
4.4	켜기 / 끄기	6
5	작동	7
5.1	테이블 경사 설정	7
5.2	급수량 설정	7
5.2.1	아쿠아 스톱	7
5.3	트리밍	7
5.4	트리머 디스크 교체	8
6	청소/유지보수	8
6.1	하우징 청소	8
6.2	내부 청소	8
6.3	모델 테이블 청소	8
6.4	분사 튜브 청소	9
6.5	급수 연결부의 거름망 청소	9
6.6	플랜지 교체	9
6.7	예비 부품	9
7	문제 해결	10
8	기술 자료	11
9	보증	11
10	폐기 정보	12
10.1	소모품 폐기	12
10.2	기기 폐기	12
10.2.1	EC 국가용 폐기 정보	12

1 소개

1.1 사용된 기호

이 지침 또는 기기에는 다음을 의미하는 기호가 사용되어 있습니다.



위험
즉각적인 부상 위험. 첨부된 문서를 참조하십시오!



감전
전류로 인한 위험.



주의
지침을 따르지 않을 경우 기기 손상 위험이 있습니다.



알림
쉽게 사용할 수 있도록 사용자에게 유용한 정보를 제공합니다.



주의!
보안경을 착용합니다.

IPX2 15°의 경사는 떨어지는 물이 기기에 침투하는 것을 방지합니다.



이 기기는 해당 EU 지침을 준수합니다.



이 제품은 관련 영국 법률을 준수합니다.
www.renfert.com 인터넷에서 UKCA 적합성 선언을 참조하십시오.



이 기기는 EU 지침 2002/96/EC(WEEE 지침)의 조항을 따릅니다.

▶ 목록(각별한 주의가 필요합니다)

- 목록
- 하위 목록

⇒ 지침 / 적절한 조치 / 입력 / 작동 순서:

표시된 순서대로 지정된 조치를 실시합니다.

- ◆ 작업의 결과 / 기기의 응답 / 프로그램의 응답:

사용자가 조치를 취하거나 특정 상황 발생 시 기기 또는 프로그램이 응답합니다.

기타 기호는 용례마다 별도로 설명합니다.

2 안전사항

2.1 사용 용도

MT 프리미엄 트리머는 석고 모형의 습식 가공용으로만 사용합니다.

2.2 부적절한 사용

건식 가공용으로 기기를 사용하는 것은 부적절한 사용이며 허용되지 않습니다.

이 기기는 매몰재 연마에는 적합하지 않습니다. 생성된 먼지는 암을 유발할 수 있습니다.

본 제품에는 Renfert GmbH에서 제공하거나 승인한 예비 부품 및 부속품만 사용할 수 있습니다. 다른 예비 부품 및 부속품을 사용하면 기기의 안전에 해로운 영향을 미치고, 심각한 부상 위험이 증가하며, 환경 또는 제품 자체에 손상을 줄 수 있습니다.

2.3 안전한 작동을 위한 주변 조건

다음 조건에서만 기기를 작동할 수 있습니다.

- 실내
- 해발 고도 2,000m 이하
- 주변 온도 범위 5~40 °C *)
- 최대 상대 습도가 31 °C에서 80 %이며, 40 °C에서 50 %까지 선형으로 감소할 때*
- 전원의 경우 전압 변동이 공칭값의 10 %를 초과하지 않음
- 오염도 2 조건에 해당
- 과전압 카테고리 II 조건에 해당

*) 온도가 5~30 °C일 때 최고 80 % 습도에서 기기를 작동할 수 있습니다. 온도가 31~40 °C일 때는 작동을 준비할 수 있도록 습도가 비례해서 감소해야 합니다(예를 들어, 온도가 35 °C면 습도는 65 %, 온도가 40 °C면 습도는 50 %). 온도가 40 °C 이상이면 기기를 작동할 수 없습니다.

2.4 보관 및 운송을 위한 주변 조건

보관 및 운송 시에는 다음 주변 조건을 준수해야 합니다.

- 주변 온도 범위 -20 ~ +60 °C
- 최대 상대 습도 80 %

2.5 위험 및 경고 정보



2.5.1 일반 정보

- ▶ 제공된 작동 지침에 따라 기기를 사용하지 않는 경우 기기 설계상의 안전을 더 이상 보장할 수 없습니다.
- ▶ 현지 전력 공급망에 적합한 플러그를 부착한 전원 코드를 사용해야만 이 기기를 작동할 수 있습니다. 필요한 모든 개조는 유자격 전기 기술자만 실시해야 합니다.
- ▶ 명판에 표시되어 있는 정보와 현지 전력 공급망의 사양과 일치하는 경우에만 이 기기를 작동해야 합니다.
- ▶ 보호 도체 시스템에 연결된 전기 소켓에만 이 기기를 연결해야 합니다.
- ▶ 전원 플러그에 쉽게 닿을 수 있어야 합니다.
- ▶ 전기 부품 관련 작업을 실시하기 전에 전원에서 기기를 분리합니다.
- ▶ 작동하는 동안 그리고 전기 기기의 반복적인 안전 검사와 관련하여 국가 규정을 준수하는지 확인하는 것은 작업자의 책임입니다. 독일의 경우 이것은 VDE 0701-0702와 관련된 DGUV 규정 3입니다.
- ▶ 연결 케이블(전원 코드 등), 튜브 및 하우징(키패드 등)에 손상(꼬임, 갈라짐, 구멍 등)이나 노후 징후가 있는 지 정기적으로 점검합니다.
연결 케이블이 손상되었거나 튜브, 하우징 부품 또는 기타 부품에 결함이 있으면 기기를 작동하지 마십시오!
- ▶ 결함이 있는 기기는 작동을 즉시 중지해야 합니다. 전원 플러그를 분리한 후 기기를 다시 사용하지 못하도록 조치합니다. 기기를 수리하러 보내십시오!
- ▶ 기기 작동과 관련하여 감독을 받는 상태에서만 기기를 작동합니다.
- ▶ 국가별 사고 방지 규정을 준수하십시오!
- ▶ 당사 웹사이트 www.renfert.com의 지원 섹션에서 REACH 및 SVHC에 관한 정보를 확인할 수 있습니다.

2.5.2 세부 정보

- ▶ 트리머를 사용하여 작업할 때 느슨하거나 넓은 옷은 착용하지 말고 긴 머리카락은 뒤로 묶습니다. 이러한 것들이 기기에 말려들거나 얽히게 되어 상해의 위험이 있습니다!
- ▶ 모터가 작동하는 동안 전면 커버를 절대 열지 마십시오. 가동 방지 기능으로는 연마 디스크를 멈출 수 없습니다.
- ▶ 연마 디스크가 완전히 멈춘 후에만 전면 커버를 엽니다.
- ▶ 연마 작업을 실시할 때는 항상 보안경을 착용합니다.
- ▶ 회전하는 동안 트리머 디스크를 만지지 마십시오.
- ▶ 모델 테이블을 설치하여 잠금(“찰칵” 소리) 경우가 아니라면 작업을 실시하지 마십시오. 작은 부품 또는 손가락이 기기에 끼어 상해를 입을 수 있는 위험이 상당히 높습니다.
- ▶ 디스크가 정지한 상태일 때만 트리머 테이블을 들어올립니다.

2.6 유자격자

기기의 작동 및 유지보수는 숙련된 인력만 실시해야 합니다.

이 작동 지침에 설명되어 있지 않은 모든 수리는 유자격 전기 기술자만 실시할 수 있습니다.

2.7 면책 조항

Renfert GmbH는 다음 경우에 모든 손해 또는 보증에 대한 청구로부터 책임이 면제됩니다.

- ▶ 사용 설명서에 명시된 용도 외에 다른 용도로 제품을 사용한 경우.
- ▶ 사용 설명서에 명시된 개조 외에 다른 방식으로 제품을 개조한 경우.
- ▶ 공인 딜러에서 제품을 수리하지 않은 경우 또는 Renfert 순정 예비 부품을 사용하지 않은 경우.
- ▶ 명확한 안전 결함 또는 손상이 있음에도 불구하고 제품을 계속 사용한 경우.
- ▶ 제품이 기계적 충격을 받거나 낙하한 경우.

3 제품 설명

3.1 일반 설명

MT 프리미엄은 치기공실에서 석고 모형을 연마하도록 설계된 트리머 기기입니다. 이를 위해 연마할 석고 모형의 한 면을 모터 구동 연마 디스크 방향으로 손으로 누릅니다. 더 나은 표면 처리 및 먼지가 쌓이는 것을 방지하기 위해 분사 장치가 연마 디스크를 물로 적십니다. 아쿠아 스톱을 사용하면 연마 중 쉬는 동안 물 공급을 중단할 수 있습니다.

MT 프리미엄 ORTHO 가이드 세트 액세서리는 교정용 트리머 테이블 및 레이저 가이드를 사용하여 기기를 확장하는 데 사용할 수 있습니다.

3.2 부품 및 기능 요소

- | | |
|------------|--------------|
| 1 클램프 | 14 급수 밸브 |
| 2 전원 스위치 | 15 보호 마개 |
| 5 모델 테이블 | 16 체결 나사 |
| 6 잠금장치(4개) | 17 잠금 핀 |
| 7 전원 플러그 | 18 분사 튜브 |
| 8 배출 호스 | 21 조정 포크 |
| 9 급수 호스 | 22 육각렌치, SW4 |
| 11 플러 | 23 플랜지 |
| 12 급수 연결부 | 24 아쿠아 스톱 |
| 13 배수구 | 25 작업등 |



그림 1

ko

3.3 인도 범위

- 1 트리머(MT 프리미엄)
- 1 급수 호스 (1807 2x00이 아닌 경우)
- 1 배출 호스
- 1 육각렌치
- 1 풀러
- 1 Marathon 트리머 디스크, 1808 x500번만 포함
- 1 사용 설명서

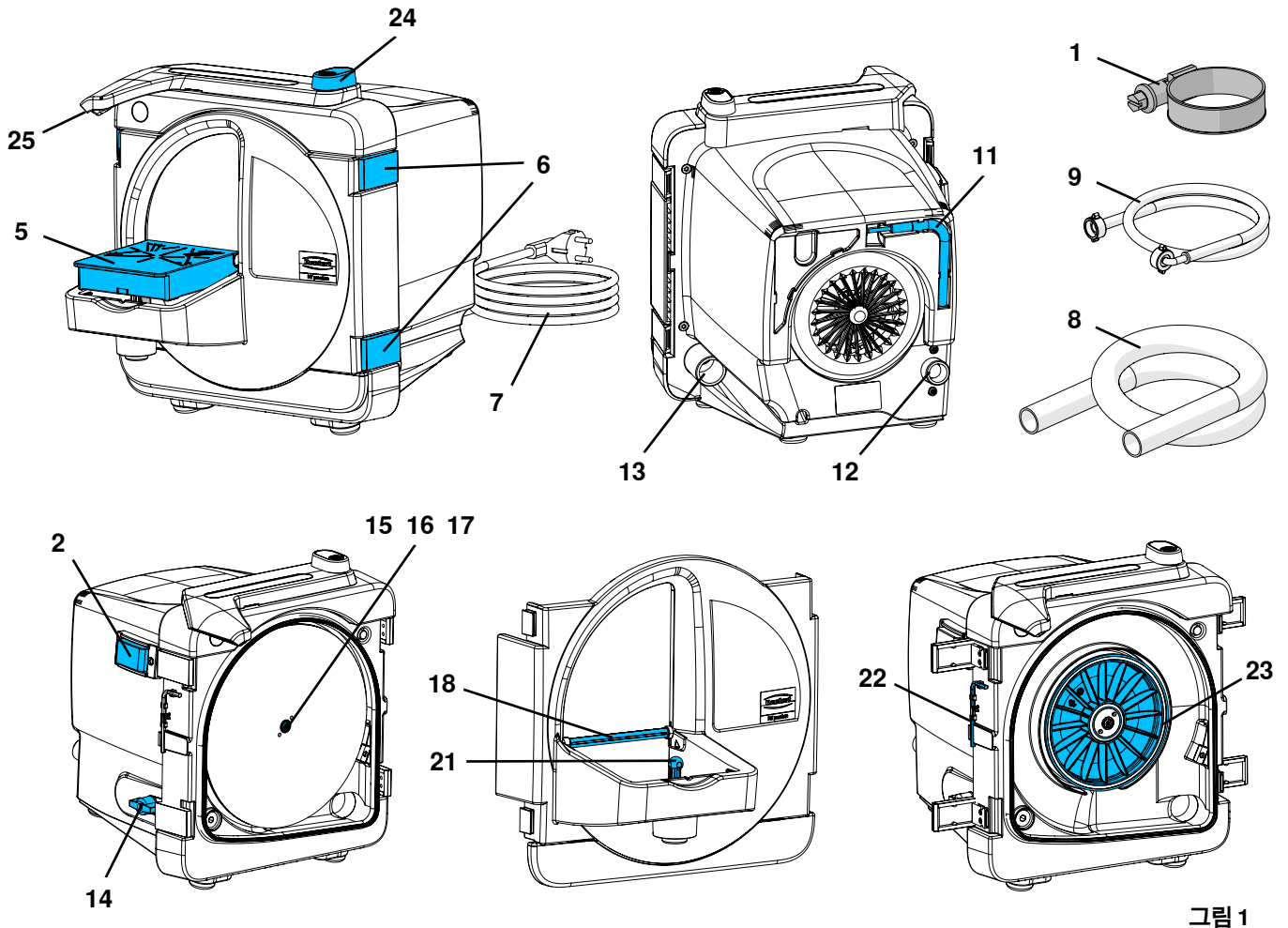
3.4 액세서리

- 1807 0100 ORTHO 가이드 세트, MT 프리미엄
- 2012 0000 GO 2011 스피드 석고 용매 2000ml
- 1803 3001 Infinity 트리머 디스크, 다이아몬드 전체 코팅
- 1803 2001 Marathon 트리머 디스크, 다이아몬드 부분 코팅
- 1803 1001 변환 키트: 5 Klettfix 실리콘 카바이드 트리머 디스크 (그릿 크기 3 x 80, 그릿 크기 2 x 120) + 캐리어 디스크
- 1803 1100 리필 팩: 5 Klettfix 실리콘 카바이드 트리머 디스크, K80
- 1803 1200 리필 팩: 5 Klettfix 실리콘 카바이드 트리머 디스크, K120 xxxx xxxx

4 가동

4.1 설치

- ⇒기기를 안정적이고 평평한 작업대 위에 놓습니다.
- ⇒급수 및 배수 연결부 근처에 기기를 놓습니다.
- ⇒기기가 전원 플러그에 쉽게 닿을 수 있도록 배치합니다.

4.2 급수 연결부

4.2.1 취수

- ⇒급수 호스(9)를 기기의 급수 연결부(12)에 연결합니다.
- ⇒급수 밸브를 차단한 상태에서 급수 호스를 급수장치에 연결합니다.
- ⇒급수 차단 밸브를 조심스럽게 열고 연결부에 누수가 있는지 점검합니다.



그림 2

4.2.2 배수

- ⇒좌우로 움직이면서 연결 피스(13)에 배수 호스(8)를 끼웁니다.
- ⇒클램프(1)를 사용하여 고정합니다.
- ⇒배수 호스를 경사지게 놓습니다.

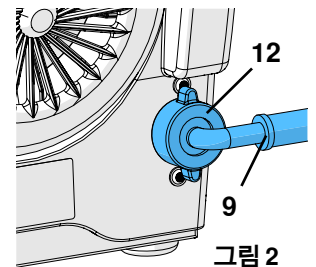

그림 3

4.3 전기 연결

- ⇒명판에 표시되어 있는 전압이 주전원 전압과 일치하는지 확인합니다.
- ⇒전원 플러그(그림 1, 7)를 연결합니다.

4.4 켜기 / 끄기

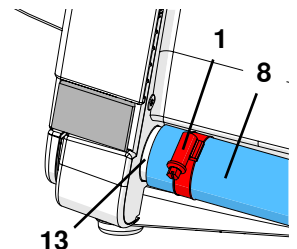
기기는 전원 스위치(그림 1, 2)를 사용하여 켜고 끌 수 있습니다.



전원을 켜 후 트리머 디스크가 공칭 속도에 도달할 때까지 기다립니다 (약 2~3초).

너무 빨리 가공을 시작하지 마십시오.

5 작동

5.1 테이블 경사 설정

- ⇒ 기기의 전원을 끈 후 트리머 디스크가 멈출 때까지 기다립니다.
- ⇒ 전방 가장자리에 있는 볼 헤드에서 모델 테이블(5)을 위쪽으로 당깁니다.
- ⇒ 조정 포크(21)를 필요한 위치로 돌립니다.
 - 긴 방향: 90°
 - 짧은 방향: 98°
- ⇒ 볼 헤드 위에 모델 테이블을 다시 누릅니다.

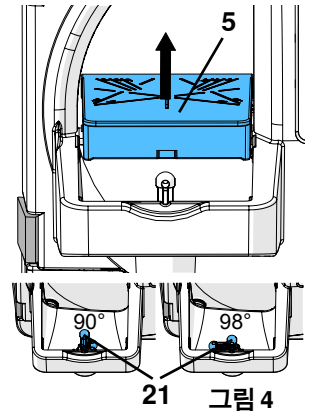

5.2 급수량 설정

- ⇒ 급수장치의 급수 차단 밸브를 엽니다.
- ⇒ 기기를 켭니다.
- ⇒ 급수 밸브(14)에서 급수량을 설정합니다.

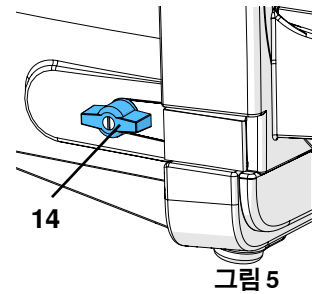

5.2.1 아쿠아 스톱

작업 중 잠깐 쉬는 동안(예를 들면, 연마 결과 확인) 기기를 끄지 않은 상태에서 아쿠아 스톱(24)을 사용하여 급수를 중단할 수 있습니다.

- A: 아쿠아 스톱 닫힘
- B: 아쿠아 스톱 열림

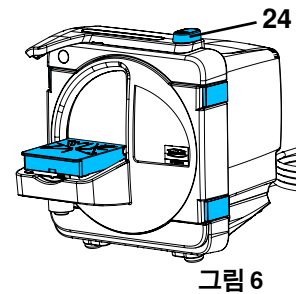

5.3 트리밍

- ⇒ 필요에 따라 테이블 경사를 설정하거나 점검합니다.
- ⇒ 기기를 켭니다.
- ⇒ 공칭 속도로 가속될 때까지 기다립니다(약 2~3초).
- ⇒ 급수량을 적절하게 조절합니다.
- ⇒ 양손을 사용하여 트리머 테이블 위에 모델을 고정하고 디스크 방향으로 조심스럽게 누릅니다.
- 작업 중 잠깐 쉬는 동안(예를 들면, 연마 결과 확인) 기기가 켜진 상태에서 아쿠아 스톱(24)을 사용하여 급수를 중단할 수 있습니다.
- ⇒ 연마 작업을 재개할 때 아쿠아 스톱을 다시 열어야 합니다.
- 작업을 완료한 후:
 - ⇒ 기기를 끕니다.

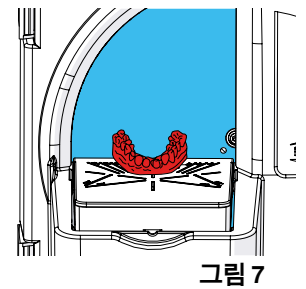

! 장시간 작업을 중단하거나 사람이 없는 상태(예, 야간)로 기기를 둘 경우 급수장치의 급수 차단 밸브를 닫습니다.

5.4 트리머 디스크 교체

- ⇒ 기기의 전원을 끈 후 트리머 디스크가 멈출 때까지 기다립니다.
- ⇒ 전원 플러그를 분리합니다.
- ⇒ 잠금장치를 엽니다.
- ⇒ 트리머 커버를 분리한 후 한쪽에 놓아둡니다.
- ⇒ 홀더에서 육각렌치(22)를 분리합니다.
- ⇒ 보호 마개(15)를 분리합니다.
- ⇒ 필요한 경우 Klettfix 디스크를 분리합니다.
- ⇒ 체결 나사(16)를 풀고 트리머 디스크를 분리합니다.
- ⇒ 필요한 경우 플랜지를 청소합니다.
- ⇒ 잠금 핀(17)에 새 트리머 디스크를 놓습니다.
- ⇒ 육각렌치를 사용하여 체결 나사를 견고하게 다시 조입니다.
- ⇒ 체결 나사 위에 보호 커버를 설치합니다.
- ⇒ 육각렌치를 홀더에 다시 놓습니다.
- ⇒ 트리머 커버를 부착한 후 잠금장치를 닫습니다.
- ⇒ 전원 플러그를 연결합니다.



그림 8



그림 9

! 느슨해지는 것을 방지하기 위해 몇 분간 작동한 후 체결 나사(16)를 다시 조입니다.

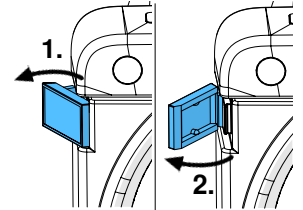
6 청소/유지보수

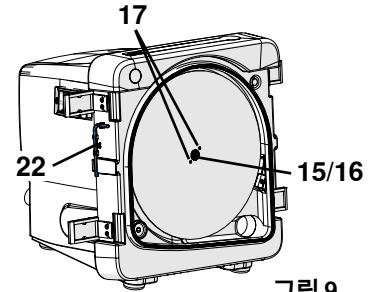

이 기기에는 유지보수가 필요한 내부 부품이 없습니다. 아래에 설명된 경우를 제외하고는 열면 안 됩니다!

기능이 제대로 작동하려면 정기적(적어도 매주)으로 트리머를 청소하고 손상 여부를 점검해야 합니다.



결함이 있는 기기는 작동을 즉시 중지하고 수리를 위해 반송해야 합니다!



흐르는 물이나 물 속에 담가 기기를 청소하지 마십시오.



청소 또는 정비를 실시하기 전에 기기를 끈 후 전원 플러그를 분리합니다.



날카로운 물체, 용해제 또는 연마성 세제를 사용하지 마십시오! 부드러운 브러시 또는 클리닝 페이퍼만 사용합니다!

6.1 하우징 청소



증기를 사용하여 하우징을 청소하지 마십시오!

- 젖은 천으로만 하우징을 닦습니다.

6.2 내부 청소

- 기기의 전원을 끈 후 트리머 디스크가 멈출 때까지 기다립니다.
- 잠금장치(그림 9)를 연 후 트리머 커버를 분리합니다.
- 브러시 또는 천을 사용하여 흐르는 물로 트리머 커버를 청소합니다.
- 브러시 및/또는 천을 사용하여 트리머의 내부를 청소합니다.

6.3 모델 테이블 청소

- 기기의 전원을 끈 후 트리머 디스크가 멈출 때까지 기다립니다.
- 전방 가장자리에 있는 볼 헤드에서 모델 테이블을 위쪽으로 당깁니다.
- 브러시를 사용하여 흐르는 물로 모델 테이블을 청소합니다.

6.4 분사 튜브 청소

- 기기의 전원을 끈 후 트리머 디스크가 멈출 때까지 기다립니다.
- 급수장치의 급수 차단 밸브를 닫습니다.
- 전방 가장자리에 있는 볼 헤드에서 모델 테이블을 위쪽으로 당깁니다.
- 잠금장치(그림 8)를 연 후 트리머 커버를 분리합니다.
- 구부러진 쪽에서 분사 튜브(18)를 뒤쪽으로 빼냅니다.
- 분사 튜브를 석회질 제거 용액에 하룻밤 놓아둡니다.



그림 10

- 분사 튜브를 눌러 양쪽 홀더에 분사 튜브를 다시 끼웁니다.

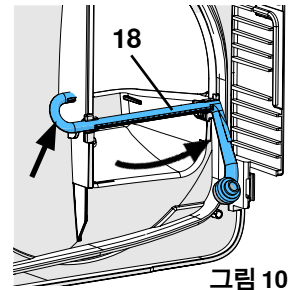

그림 11

6.5 급수 연결부의 거름망 청소

- 전원 플러그를 분리합니다.
- 급수장치의 급수 차단 밸브를 닫습니다.
- 기기의 급수 연결부(그림 2, 12)에서 급수 호스(그림 2, 9)를 분리합니다.
- 집게를 사용하여 거름망을 분리한 후 청소합니다.
- 거름망을 제자리에 밀어넣습니다.

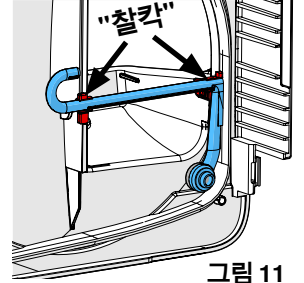

그림 12

6.6 플랜지 교체

- 기기의 전원을 끈 후 트리머 디스크가 멈출 때까지 기다립니다.
- 전원 플러그를 분리합니다.
- 잠금장치(그림 8)를 연 후 트리머 커버를 분리합니다.
- 트리머 디스크(5.4장)를 분리합니다.
- 샤프트에서 플랜지(23)가 분리될 때까지 플랜지 안으로 풀러(11)를 돌립니다.

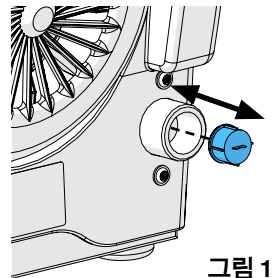

그림 13



플랜지를 손으로 분리하지 마십시오. 풀러만 사용해야 합니다!

- 플랜지를 분리합니다.
- 플랜지에서 풀러를 다시 분리합니다.
- 필요한 경우 내부(플랜지 뒤쪽)를 청소합니다.
- 필요한 경우 허브를 청소합니다.
- 새 플랜지를 부착합니다 >>> 체결 홈에 유의합니다.
- 모터 샤프트 위에 플랜지를 손으로 누릅니다.
- 트리머 디스크(5.4장)를 다시 부착합니다.
- 트리머 커버를 부착한 후 잠금장치를 닫습니다.
- 전원 플러그를 연결합니다.

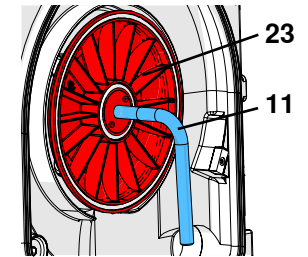

그림 14

6.7 예비 부품

www.renfert.com/p918 에서 예비 부품 목록에서 마모 부품 및 예비 부품을 확인할 수 있습니다.

다음 품번을 입력합니다: 18070000.

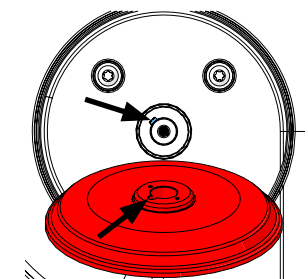
보증에서 제외되는 구성품(마모 부품, 소모품)은 예비 부품 목록에 표시되어 있습니다.

일련번호, 제조일자 및 장치의 버전은 장치의 명판에 표시되어 있습니다.



7 문제 해결

오류	원인	시정 조치
기기가 시작되지 않습니다.	주전원의 전원 공급장치가 작동하지 않습니다.	주전원의 전원 공급장치를 점검합니다.
	주전원의 퓨즈가 결함입니다.	주전원의 퓨즈를 점검합니다.
	트리머 커버가 제대로 닫혀 있지 않습니다.	잠금장치(그림 1, 8, 6)를 닫습니다.
	모터 과열.	모터가 냉각될 때까지 약 60분 동안 기다립니다. 전원 스위치를 다시 누릅니다. 필요한 경우 이 시간 동안 과열 방지장치가 다시 냉각되는지 점검합니다.
트리머 디스크가 흔들립니다.	트리머 디스크가 플랜지에 평평하게 설치되지 않았습니다.	지침(5.4장 참조)에 따라 트리머 디스크를 다시 부착합니다. 잠금 핀(그림 9, 17)과 관련된 트리머 디스크의 정확한 위치에 유의합니다. 트리머 디스크 및 플랜지의 뒤쪽에서 잔여물 및 오염물을 제거합니다.
	체결 나사(그림 1, 8, 16)가 충분히 조여지지 않았습니다.	체결 나사(그림 1, 8, 16)를 견고하게 조입니다.
작동하는 동안 트리머 디스크에서 소음이 발생합니다.	체결 나사(그림 1, 8, 16)가 충분히 조여지지 않았습니다.	체결 나사(그림 1, 8, 16)를 견고하게 조이고 필요한 경우 다시 부착합니다(5.4장).
모델 테이블이 흔들립니다 / 헐겁습니다.	모델 테이블이 정확하게 부착되지 않았습니다.	볼 헤드 위에 모델 테이블을 완전히 누릅니다.
트리머 디스크가 막혔습니다.	기기에 대한 급수량이 정확하게 조절되지 않았습니다.	트리머에 대한 물의 양을 증가시킵니다(5.2장).
	급수가 불충분합니다.	급수장치의 급수 차단 밸브를 엽니다(5.2장).
	아쿠아 스톱이 닫혀 있습니다.	급수장치에 대한 아쿠아 스톱을 엽니다.
	분사 튜브가 막혀 있습니다.	분사 튜브를 청소합니다 / 석회질을 제거합니다(6.4장).
	급수 연결부의 거름망이 막혔습니다.	급수 연결부의 거름망을 청소합니다(6.5장).
	분사 튜브의 씰이 누락되었습니다.	분사 튜브의 씰을 사용할 수 있는지 점검합니다.
	분사 튜브가 누락되었습니다.	분사 튜브를 끼웁니다.
공급 파이프의 수압이 너무 낮습니다.	공급 파이프의 단면적이 너무 작거나 좁은 공급 파이프에 비해 사용자가 너무 많습니다. >>> 공급 파이프의 수압이 적어도 1bar가 되는지 점검합니다(설비 기술자에게 문의). 필요한 경우 가정용 수압 시스템(압력 탱크 장착 전기 펌프)을 설치하여 인위적으로 압력을 증가시키면 파이프 내부의 압력을 적절하게 유지할 수 있습니다.	
트리머의 개구부에서 물이 분사됩니다.	물의 양이 너무 많음.	트리머에 대한 물의 양을 줄입니다(5.3장).
	완전히 배수되지 않습니다.	배수 호스를 점검하고 경사지게 배치합니다(4.2.2장).
헝급수가 없습니다.	급수 연결부가 정확하게 설치되지 않았습니다.	급수 연결부를 점검합니다(4.2.1장).
	아쿠아 스톱이 닫혀 있습니다.	급수장치에 대한 아쿠아 스톱을 엽니다.
	분사 튜브가 오염되었습니다 / 석회질이 쌓였습니다.	분사 튜브를 청소합니다 / 석회질을 제거합니다(6.4장).
전방 커버와 하우스 사이에서 물이 새니다.	씰의 표면에 석고 먼지 또는 석고 가루가 쌓임.	씰 및 씰의 표면을 청소합니다.

8 기술 자료

품번:	1807 0000 1807 0500	1807 1000 1807 1500	1807 2000 1807 2500
공칭 전압 / V:	230	120	100
주전원 허용 전압 / V:	220 - 240	100 - 120	100 - 120
주전원의 주파수 / Hz:	50/60	50/60	50/60
소비 전력 / W [hp]:	1300 [1.74]	1325 [1.78]	
회전 속도: 50Hz에서 1/min: 60Hz에서 1/min:	2880 3450		
물 소모량 최대 / l/min [cfm]:	7 [0.25]		
급수 연결 압력: 최소 / kPa / bar [psi]: 최대 / kPa / bar [psi]:	100 / 1 [14.5] 500 / 5 [72.5]		
배수 호스의 연결부 직경 / mm [inch]:	36 [1.42]		
치수(가로 x 세로 x 깊이) / mm [inch]:	305 x 330 x 410 [12.0 x 13.0 x 16.1]		
Ø 치수, 트리머 디스크 / mm [inch]:	234 [9.2]		
무게(트리머 디스크 제외) / kg [lbs]:	13.2 [29]		
LpA *) (공회전 시) /dB(A):	74		
제공된 광원의 에너지 효율 등급:	G		

*) EN ISO 11202에 따른 음압 레벨
모터 소음 측정. 작업 재료 및 작업 방법에 따라 연마 소음이 더 크게 들릴 수 있습니다.

9 보증

Renfert는 기기를 제대로 사용한 경우 기기의 모든 부품에 대해 **3년 보증**을 제공합니다.

보증을 요청하려면 전문점에서 발행한 원본 영수증이 있어야 합니다.

자연적으로 마모되는 부품과 소모품은 제품 보증에서 제외됩니다. 이 부품은 예비 부품 목록에 표시되어 있습니다.

기기를 부적절하게 사용하거나 작동, 청소, 유지보수 및 연결 지침을 준수하지 않은 경우, 독자적으로 수리한 경우, 공식 딜러에게 수리를 받지 않은 경우, 다른 제조업체의 예비 부품을 사용한 경우, 활용 지침을 준수하지 않아 흔치 않은 영향이 발생한 경우에는 보증이 무효화됩니다.

보증을 청구하더라도 보증 기간이 연장되는 것은 아닙니다.

10 폐기 정보

10.1 소모품 폐기

10.2 기기 폐기

이 기기는 폐기 전문 회사를 통해 폐기해야 합니다. 전문 회사는 기기 내에 유해한 잔류물이 있는지 알려야 합니다.

10.2.1 EC 국가용 폐기 정보

환경을 보존 및 보호하고, 환경 오염을 방지하며, 원자재의 재활용을 개선하기 위해 유럽연합 집행위원회에서는 제조업체에서 전기 및 전자 기기의 반환을 수락하여 적절하게 폐기하거나 재활용해야 한다는 지침을 채택했습니다.



이러한 이유로 유럽연합(EU) 내에서는 이 기호가 부착된 장치는 미분류 가정용 쓰레기로 폐기할 수 없습니다.

적절한 폐기 방법에 관한 자세한 정보는 현지 당국에 문의합니다.



making work easy



ar

MT premium

Made in Germany

21-9278 12112024





المحتويات

3	1	مقدمة
3	1.1	الرموز المستخدمة
3	2	السلامة
3	2.1	الاستخدام الصحيح
3	2.2	الاستخدام غير الصحيح
4	2.3	الظروف البيئية المحيطة لضمان التشغيل الآمن
4	2.4	الظروف البيئية المحيطة أثناء التخزين أو النقل
4	2.5	معلومات وتحذيرات حول المخاطر
4	2.5.1	معلومات عامة
5	2.5.2	معلومات خاصة
5	2.6	الأشخاص المخولون باستخدام الجهاز
5	2.7	إخلاء مسؤولية
6	3	وصف المنتج
6	3.1	الوصف العام
6	3.2	الأقسام والعناصر الوظيفية
7	3.3	المواد المسلمة
7	3.4	الملحقات
7	4	بدء التشغيل
7	4.1	الإعداد
7	4.2	وصل المياه
7	4.2.1	الماء الداخل
7	4.2.2	تفريغ المياه
7	4.3	التوصيل الكهربائي
8	4.4	تشغيل / إيقاف الجهاز
8	5	التشغيل
8	5.1	تأكد من أن الطاولة مائلة بالزاوية المطلوبة.
8	5.2	تحديد كمية المياه
8	5.2.1	زر إيقاف المياه
8	5.3	التشذيب
9	5.4	تبدال قرص التشذيب
9	6	التنظيف / الصيانة
9	6.1	تنظيف الهيكل الخارجي
9	6.2	تنظيف الجهاز من الداخل
9	6.3	تنظيف قطعة ارتكاز المثال
10	6.4	تنظيف أنبوب بخاخ المياه
10	6.5	تنظيف مصفاة وصلة المياه
10	6.6	تبدال الفلنج
11	6.7	قطع الغيار
11	7	دليل معرفة الأعطال
12	8	البيانات الفنية
13	9	الكفالة
13	10	معلومات التخلص من الجهاز
13	10.1	التخلص من المواد الاستهلاكية
13	10.2	التخلص من المعدات
13	10.2.1	معلومات حول التخلص من الجهاز في دول الاتحاد الأوروبي

1 مقدمة

1.1 الرموز المستخدمة

تُستخدم الرموز ومعانيها الواردة هنا في هذه التعليمات أو على الجهاز:

-  خطر التعرض الفوري للإصابة. يُرجى العودة للوثائق يُرجى العودة للوثائق المرفقة بالجهاز!
-  تيار كهربائي خطر التعرض للإصابة بسبب التيار الكهربائي.
-  تحذير إمكانية تعرض الجهاز لأعطال إن لم يتم الالتزام بالتعليمات.
-  ملاحظة تَزوَد المُشغِّل بمعلوماتٍ مهمّة لتسهيل الاستخدام.
-  تحذير! يجب ارتداء النظارات الواقية للعينين.

IPX2 إمالة الجهاز بزاوية 15° درجة تمنع دخول قطرات الماء المتساقطة إلى داخل الجهاز.

الجهاز متوافق مع القواعد والتوجيهات المعمول بها في الاتحاد الأوروبي. 

ي توافق هذا المنتج مع تشريعات المملكة المتحدة ذات الصلة.

انظر إعلان المطابقة UKCA على الإنترنت في www.renfert.com.

يخضع هذا الجهاز لشروط الفقرة EC/2002/96 من توجيهات الاتحاد الأوروبي (التعليمات المتعلقة بالتخلص من الأجهزة الكهربائية والإلكترونية) 

قائمة، يجب الانتباه بشكل خاص

• قائمة

- قائمة فرعية

← تعليمات/ التصرف الصحيح/ المُدخلات/ تسلسل التشغيل:

يجب القيام بالعمل المحدد وفق التسلسل المذكور.

♦ نتيجة القيام بخطوة ما/ استجابة الجهاز/ استجابة البرنامج:

يصدر عن الجهاز أو عن البرنامج ردة فعل نتيجةً لعملٍ قمتَ به أو بسبب أمرٍ ما قد طرأ.

الرموز الأخرى سيتم شرحها عند ورودها.

2 السلامة

2.1 الاستخدام الصحيح

يُستخدم جهاز MT premium فقط لتشذيب القطع المصنوعة من الجص وهي رطبة.

2.2 الاستخدام غير الصحيح

الجهاز غير مناسب للتشذيب الجاف ولا يُسمح بهذا الاستخدام.

الجهاز غير مناسب لتشذيب مواد المسحوق الكاسي. الغبار الناتج يعتبر من المواد المسرطنة.

يسمح فقط باستخدام القطع والملحقات الموردة من قبل شركة Renfert GmbH أو التي تسمح Renfert GmbH باستخدامها مع هذا الجهاز. إن استخدام أية قطع أو ملحقات أخرى سيشكل أثراً بالغ الخطورة على سلامة الجهاز وسيؤدي إلى احتمال حدوث إصابات خطيرة وإلى الإضرار بالبيئة أو بالجهاز نفسه.

2.3 الظروف البيئية المحيطة لضمان التشغيل الآمن

سمح باستخدام الجهاز حصراً ضمن الشروط التالية:

- في الأماكن المغلقة
 - على ارتفاع لا يتجاوز 2,000 متر فوق مستوى البحر
 - بدرجة حرارة محيطية تتراوح بين 5 و 40 درجة مئوية [41 - 104 فهرنهايت] (*،
 - الرطوبة النسبية القصوى 80% عند درجة حرارة 31 مئوية [87,8 فهرنهايت]، تنخفض تناسبياً حتى 50 % بدرجة حرارة 35 مئوية [95 فهرنهايت] (*،
 - حيث التيار الكهربائي لا تتجاوز نسبة تذبذب الفولتاج فيه 10% من القيمة الاسمية.
 - تحت الدرجة 2 من شروط التلوث
 - بالفئة 2 من الفولتاج الزائد
- (* في درجات الحرارة التي تتراوح بين 5 و 30 درجة مئوية [41 - 86 فهرنهايت] يمكن تشغيل الجهاز في نسبة رطوبة تصل حتى 80%. في درجات الحرارة بين 31 و 40 درجة مئوية [87,8 - 104 فهرنهايت] يجب أن تنخفض الرطوبة بشكل تناسبي لضمان جهوزية الجهاز للعمل (مثلاً في درجة حرارة 35 درجة مئوية [95 فهرنهايت] = رطوبة 65% وفي درجة حرارة 40 درجة مئوية [104 فهرنهايت] = رطوبة 50%) يجب عدم تشغيل الجهاز في درجات الحرارة التي تتجاوز 40 درجة مئوية [104 فهرنهايت].

2.4 الظروف البيئية المحيطة أثناء التخزين أو النقل

يجب مراعاة الظروف المحيطة التالية أثناء التخزين والنقل:

- درجة الحرارة المحيطية تتراوح بين -20 و +60 مئوية [بين -4 و +140 فهرنهايت]،
- الرطوبة النسبية القصوى: 80%

2.5 معلومات وتحذيرات حول المخاطر



2.5.1 معلومات عامة

- ◀ إذا لم يتم استخدام الوحدة مع الالتزام بتعليمات التشغيل المرفقة، فلن يمكن ضمان السلامة المطلوبة.
- ◀ لا يُسمح بتشغيل الوحدة إلا باستخدام كابل مزود بمقابس مناسب لمصدر الطاقة المحلي. عند الحاجة لأية تعديلات يجب أن يتم التعديل من قبل كهربائي مختص حصراً.
- ◀ يجب عدم تشغيل الجهاز في حال عدم تطابق المعلومات المذكورة على اللوحة الاسمية مع مواصفات التيار الكهربائي الذي يتم التزود به في مكان الاستخدام.
- ◀ يجب عدم توصيل الجهاز إلا بمقابس الكهرباء الموصولة بنظام حماية.
- ◀ يجب أن يكون المقبس الكهربائي في مكان يمكن الوصول إليه بسهولة.
- ◀ يتعين فصل الجهاز عن مصدر التزويد بالتيار الكهربائي قبل العمل على الأجزاء الكهربائية.
- ◀ يقع على عاتق المشغل ضمان الالتزام بالقوانين المحلية المطبقة أثناء التشغيل وكذلك فيما يتعلق بالفحوصات الدورية للمعدات الكهربائية. في ألمانيا، تنطبق في ذلك الصدد لائحة الجمعية الألمانية للوقاية من الحوادث "DGUV" رقم 3 بالاقتران مع تعليمات VDE 0701-0702.
- ◀ يتعين فحص خطوط التوصيل بالتيار الكهربائي (ككابلات الكهرباء) والأنابيب والهيكل الخارجية (مثل لوحة المفاتيح) بشكل دوري للتأكد من عدم وجود مشاكل (مثل التشابك، التشققات، الثقوب) أو علامات الاهتراء.
- ◀ يجب عدم تشغيل الجهاز في حال وجود مشاكل في كابلات التوصيل أو الأنابيب أو الهيكل الخارجية أو أية مشاكل أخرى! يجب التوقف عن استخدام المعدات التي تظهر فيها أية أعطال وإخراجها من الخدمة بشكل فوري. قم بفصل الجهاز عن مصدر التيار الكهربائي وتأكد من تأمين الجهاز بحيث لا يتم استخدامه من قبل الآخرين. أرسل الجهاز للإصلاح!
- ◀ يتعين عدم تشغيل الجهاز إلا بوجود إشراف.
- ◀ يرجى التقيد بالأنظمة والقوانين المحلية المتعلقة بمنع الحوادث!
- ◀ معدلاً مسبقاً في .. تانرنتلاي ولع انقوم ولع SVHC و REACH لود تامولعم رفوتت

2.5.2 معلومات خاصة

- ◀ عند العمل على الجهاز، احرص على عدم ارتداء ملابس فضفاضة أو ذات زوائد غير مثبتة كما ينبغي ربط الشعر الطويل إلى وراء الرأس. هناك خطر وقوع إصابات في حال تم سحب الملابس أو الشعر أو في حال تشابكت مع الجهاز
- ◀ حاذر أن تفتح الغطاء الأمامي عندما يكون المحرك بحالة تشغيل. آلية الحماية ضد التشغيل لا تؤدي إلى إيقاف قرص التشذيب.
- ◀ لا تقم بفتح الغطاء الأمامي إلا بعد توقف قرص التشذيب بشكل كامل عن الدوران.
- ◀ قم بارتداء نظارات الحماية دائماً عند استخدام الجهاز في عمليات التشذيب.
- ◀ حاذر أن تلمس قرص التشذيب أثناء الدوران.
- ◀ لا تبدأ بالعمل إلا بعد التأكد من أن طاولة العمل مثبتة في مكانها (عند سماع الصوت الذي يفيد بوصولها إلى نقطة الثبات) هناك خطر التعرض للإصابة في حال ملامسة الأجزاء الصغيرة أو ملامسة الأصابع للجهاز أثناء التشغيل.
- ◀ لا تقم بتحريك طاولة الجهاز إلا إذا كان القرص بحالة سكون تام.

2.6 الأشخاص المخولون باستخدام الجهاز

- ◀ لا يُسمح بتشغيل الجهاز وصيانته إلا من قبل الأشخاص المدربين على ذلك.
- ◀ أية أعمال إصلاح لم يتم شرحها في تعليمات التشغيل هذه يجب أن تتم حصراً من قبل كهربائي مختص.

2.7 إخلاء مسؤولية

- ◀ تُعتبر شركة Renfert GmbH غير مسؤولة تجاه أي ادعاء بالضرر أو مطالبة بالكفالة وذلك في الحالات التالية:
- ◀ في حال استخدام الجهاز لأية غايات غير تلك المذكورة في تعليمات التشغيل.
- ◀ في حال إدخال أية تعديلات على الجهاز غير تلك المذكورة في تعليمات التشغيل.
- ◀ في حال إصلاح الجهاز من قبل جهة غير مخولة بالإصلاح أو استخدام قطع تبديل غير القطع الأصلية المصنعة من قبل شركة Renfert.
- ◀ في حال الاستمرار في استخدام الجهاز على الرغم من وجود خلل أو عيب واضح يتعلق بالسلامة.
- ◀ في حال تعرض الجهاز لصدمة ميكانيكية أو في حال تعرضه للسقوط.

3 وصف المنتج

3.1 الوصف العام

MT premium هو جهاز تشذيب مصمّم للاستخدام في مخابر الصناعات السنيّة لتشذيب الأمثلة المصنوعة من الجصّ. يتم ذلك عبر إمساك المثال المصنوع من الجص باليد وجعله بحالة تلامس مع قرص تشذيب يدور بواسطة محرك. هناك بخاخ للرداذ يقوم بترطيب قرص التشذيب بالماء للوصول إلى نعومة أفضل للسطوح ولمنع تراكم الغبار. يمكن إيقاف الرداذ باستخدام زر توقيف الماء aqua stop وذلك عند التوقيفات أثناء العمل.

يمكن استخدام مجموعة الملحقات ORTHO الإرشادية لتوسيع الجهاز عن طريق إضافة طاولة تشذيب لأجهزة التقويم ومؤشر ليزري.

3.2 الأقسام والعناصر الوظيفية

- | | |
|------------------------------|----------------------|
| 1 حلقة تثبيت | 14 صمّام المياه |
| 2 زر التشغيل / إيقاف التشغيل | 15 غطاء حماية |
| 5 قطعة ارتكاز المثال | 16 برغي تثبيت |
| 6 أقفال الباب (4x) | 17 روكس تثبيت القرص |
| 7 المقبس الكهربائي | 18 أنبوب البخاخ |
| 8 خرطوم تفريغ المياه | 21 شوكة التعديل |
| 9 خرطوم مياه | 22 مفتاح آلن، SW4 |
| 11 أداة سحب | 23 قلنج لتثبيت القرص |
| 12 وصلة المياه | 24 زر إيقاف المياه |
| 13 مخرج المياه | 25 إضاءة |

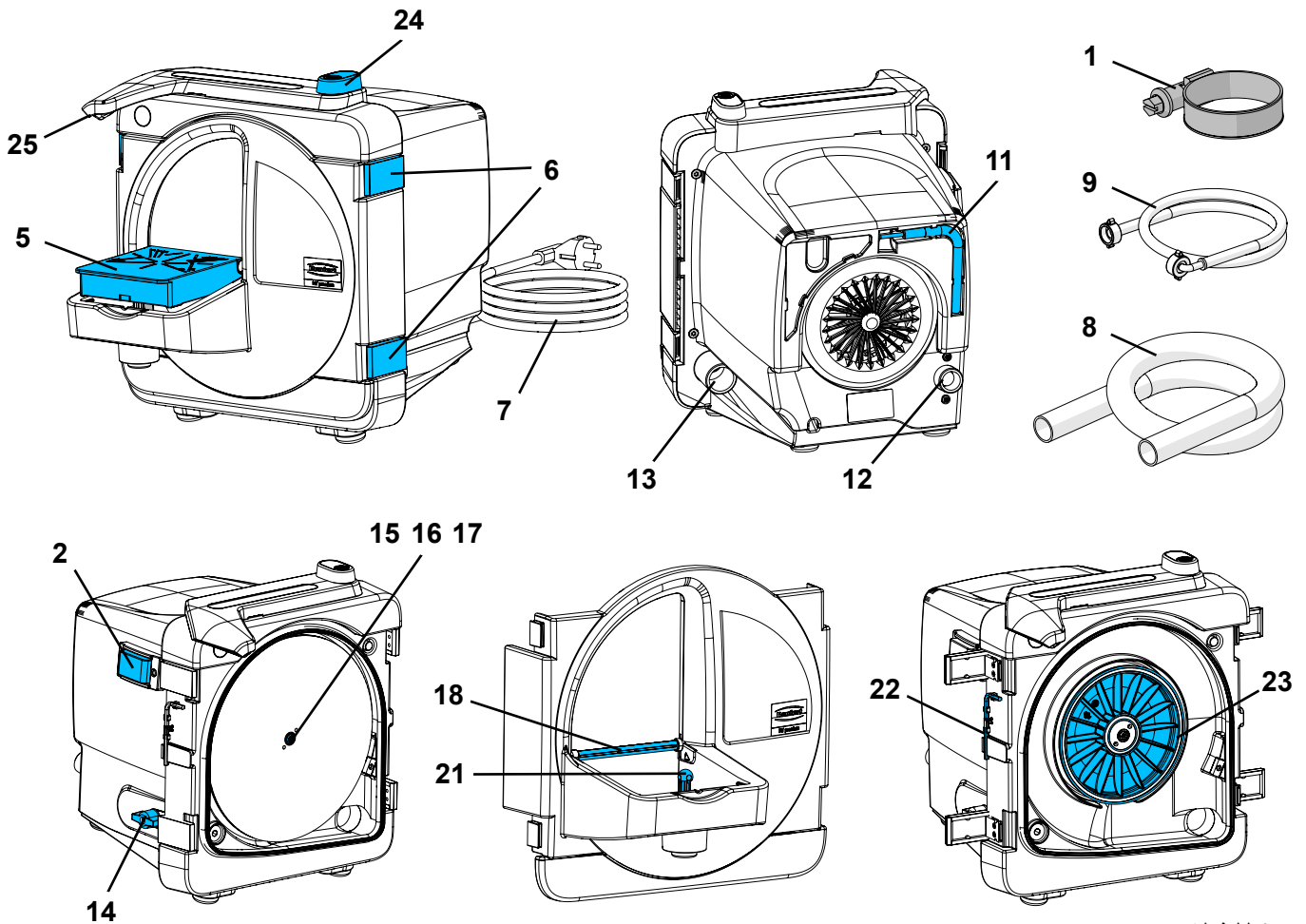

1 لكشلا

3.3 المواد المسلّمة

- 1 جهاز تشذيب (MT premium)
- 1 خرطوم مياه (ليس مع 1807 2x00)
- 1 خرطوم تفريغ المياه
- 1 مفتاح آلن
- 1 أداة سحب
- 1 قرص تشذيب Marathon ، فقط مع رقم 1808x500
- 1 تعليمات التشغيل

3.4 الملحقات

- 1807 0100 مجموعة توجيه ORTHO، لجهاز MT premium
- 2012 0000 سائل GO 2011 لحل المواد الجصّية بشكل سريع، 2000 مل
- 1803 3001 قرص تشذيب Infinity، مغلف بشكل كامل بالماس.
- 1803 2001 قرص تشذيب Marathon، مغلف بشكل جزئي بالماس
- 1803 1001 عدة تحويل: 5 أقراص تشذيب Klettfix مصنوعة من كربيد السيليكون (3 منها قياس 80 و 2 قياس 12) + قرص حامل
- 1803 1100 عبوة إعادة تعبئة: 5 أقراص تشذيب Klettfix مصنوعة من كربيد السيليكون، K80
- 1803 1200 عبوة إعادة تعبئة: 5 أقراص تشذيب Klettfix مصنوعة من كربيد السيليكون ، K120 xxxx xxxx

4 بدء التشغيل

4.1 الإعداد

- ← ضع الوحدة على طاولة عمل ثابتة ومستوية.
- ← ضع الجهاز قرب تمديدات وصل المياه / ومصرفٍ للمياه
- ← اضبط موضع الوحدة بحيث يمكن الوصول إلى قابس الطاقة بسهولة.

4.2 وصل المياه

4.2.1 الماء الداخل

- ← قم بوصل خرطوم المياه (9) بوصلة التزويد بالمياه (12) في الجهاز.
- ← قم بوصل خرطوم المياه بمصدرٍ للمياه مزوّدٍ بصمّام إغلاق.
- ← افتح صمام إغلاق المياه بحذر وافحص إحكام التسرب في الوصلات.

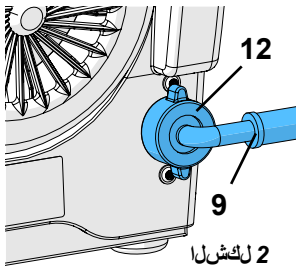

4.2.2 تفريغ المياه

- ← أدخل خرطوم تصريف المياه (8) في الوصلة (13) عن طريق الفتل.
- ← ثبته بواسطة حلقة التثبيت (1)
- ← مدد خرطوم تصريف المياه بشكل منحنى للأسفل.

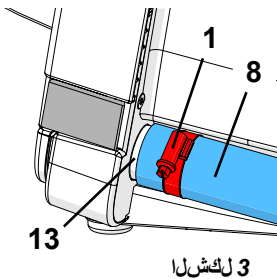

4.3 التوصيل الكهربائي

- ← تأكد من أن قيمة الفولتاج المذكور على اللوحة الإسمية للجهاز متناسب مع التيار الكهربائي في مكان الاستخدام.
- ← قم بوصل الكبل بمصدر التيار الكهربائي (7، الشكل 1).

4.4 تشغيل / إيقاف الجهاز

يتم تشغيل/ إيقاف تشغيل الجهاز عن طريق مفتاح (2 on/off، الشكل 1) بعد تشغيل الجهاز بالضغط على المفتاح (on) انتظر حتى يصل قرص التشذيب إلى سرعته الأعظمية. (حوالي 2 - 3 ثواني) لا تبدأ التشذيب قبل ذلك.



5 التشغيل

5.1 تأكد من أن الطاولة مائلة بالزاوية المطلوبة.

- ← قم بإيقاف الجهاز عن العمل (off) وانتظر حتى يتوقف قرص التشذيب عن الدوران.
- ← قم بشد طاولة المثال (5) إلى الأعلى من الرأس الكروي في الحافة الأمامية.
- ← أدر شوكة التعديل (21) للوصول إلى الوضعية المناسبة:
 - الطرف الطويل: 90° درجة
 - الطرف القصير: 98° درجة.
- ← قم بضغط طاولة المثال مرةً أخرى على الرأس الكروي.

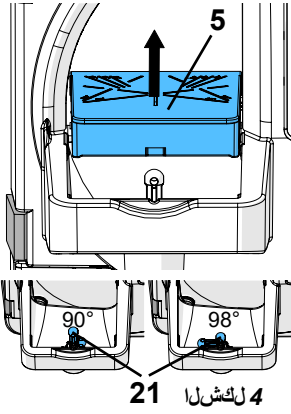

4 لكشلا 21

5.2 تحديد كمية المياه

- ← قم بفتح صمام إغلاق المياه الموجود على مصدر التزويد بالمياه.
- ← قم بتشغيل الجهاز (on).
- ← حدد كمية الماء عند صمام المياه (14).

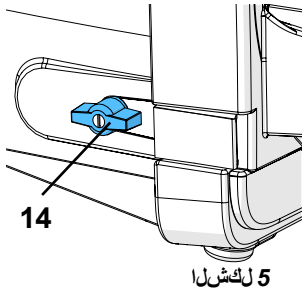

5 لكشلا

5.2.1 زر إيقاف المياه

خلال التوقفات القصيرة أثناء العمل، مثلاً لرؤية نتيجة التشذيب، يمكن أن توقف التزويد بالمياه دون إيقاف تشغيل الجهاز وذلك بالضغط على زر إيقاف المياه (24).

- A: آلية إغلاق المياه مغلقة
- B: آلية إغلاق المياه مفتوحة

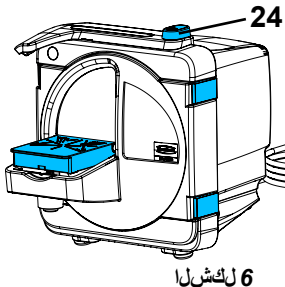

6 لكشلا

5.3 التشذيب

- ← تأكد من أن الطاولة مائلة بالزاوية المطلوبة.
- ← قم بتشغيل الجهاز (on).
- ← انتظر حتى يصل التسارع إلى السرعة الأعظمية (حوالي 2 - 3 دقائق)
- ← قم بتعديل كمية المياه إلى الحد المناسب.
- ← باستخدام كلتا اليدين، قم بوضع المثال على ركيزة الصقل واضغط عليه بحذر على القرص.

خلال التوقفات القصيرة أثناء العمل، مثلاً لرؤية نتيجة التشذيب، يمكن أن تُبقي الجهاز بحالة التشغيل مع إيقاف التزويد بالمياه لبرهة قصيرة باستخدام زر إيقاف المياه (24).

- ← يجب فتح زر إيقاف المياه مجدداً عند معاودة العمل.
- ← بعد الانتهاء من العمل:

← أوقف تشغيل الجهاز (off).

قم بإغلاق صمام إغلاق المياه الموجود على مصدر التزويد بالماء إذا أردت التوقف لفترات أطول أثناء العمل أو في حالات ترك الجهاز دون مراقبة (مثلاً أثناء الليل).



5.4 تبديل قرص التشذيب

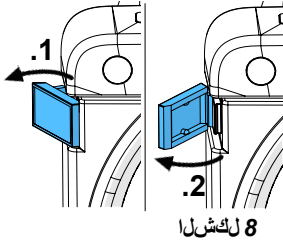

8 لكشلا

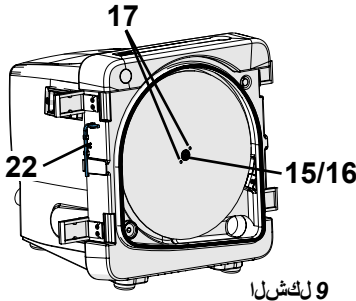

9 لكشلا

- ← قم بإيقاف الجهاز عن العمل (off) وانتظر حتى يتوقف قرص التشذيب عن الدوران.
 - ← افصل التيار الكهربائي عن الجهاز.
 - ← افتح أقفال الباب
 - ← قم بفك باب الجهاز وضعه على أحد الجوانب.
 - ← أخرج مفتاح آلن (22) من الحامل.
 - ← انزع غطاء الحماية (15).
 - ← قم بنزع قرص Klettfix إذا تطلب الأمر ذلك.
 - ← قم بحل برغي التثبيت (16) وأخرج قرص التشذيب من مكانه.
 - ← قم بتنظيف الفلنج إذا كان بحاجة للتنظيف.
 - ← قم بوضع قرص تشذيب جديد على رؤوس تثبيت القرص (17)
 - ← قم بشد برغي التثبيت من جديد باستخدام مفتاح آلن.
 - ← ضع غطاء الحماية على برغي التثبيت.
 - ← أعد وضع مفتاح آلن في حامله.
 - ← قم بتركيب باب الجهاز ثم أغلق أقفال الباب.
 - ← قم بوصل التيار الكهربائي.
- قم بشد برغي التثبيت (16) مرة أخرى بعد بضعة دقائق من التشغيل للتأكد من توازن القرص.



ar

6 التنظيف / الصيانة

الجهاز لا يحتوي على أية أجزاء داخلية تحتاج إلى صيانة.
يُحظر فتح الجهاز إلا بالطريقة الواردة أدناه!



للتأكد من عمل الجهاز بالطريقة الصحيحة يتعين القيام بتنظيفه وفحصه بشكل دوري للتأكد من عدم وجود أي خلل فيه (على الأقل مرة في الأسبوع).

يجب التوقف عن استخدام المعدات التي تظهر فيها أية أعطال بشكل فوري وإرسالها من أجل الإصلاح!



يمنع منعاً باتاً تنظيف الجهاز تحت ماء جارٍ أو غمره بالمياه.



أوقف تشغيل الجهاز وقم بفصله عن مصدر التيار الكهربائي قبل القيام بأعمال التنظيف أو الصيانة.



لا تستخدم أية أدوات حادة أو مواد مذيبة أو مخرشة أثناء التنظيف.
استخدم فقط فرشاة طرية أو قطعة قماش!



6.1 تنظيف الهيكل الخارجي

لا تقم بتنظيف هيكل الجهاز باستخدام البخار!



• قم بمسح الهيكل الخارجي باستخدام فوطة رطبة فقط.

6.2 تنظيف الجهاز من الداخل

- قم بإيقاف الجهاز عن العمل (off) وانتظر حتى يتوقف قرص التشذيب عن الدوران.
- قم بفتح أقفال الباب (الشكل 9) ثم قم بفك باب الجهاز.
- قم بغسل باب الجهاز تحت ماء الصنبور باستخدام فرشاة أو قطعة قماش.
- قم بمسح الجهاز من الداخل باستخدام فرشاة و/ أو قطعة قماش.

6.3 تنظيف قطعة ارتكاز المثال

- قم بإيقاف الجهاز عن العمل (off) وانتظر حتى يتوقف قرص التشذيب عن الدوران.
- قم بشد قطعة ارتكاز المثال إلى الأعلى من الرأس الكروي في الحافة الأمامية.
- قم بتنظيف قطعة ارتكاز المثال باستخدام فرشاة مناسبة تحت ماء الصنبور.

6.4 تنظيف أنبوب بخاخ المياه

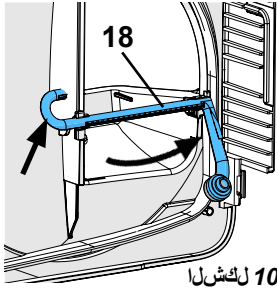

10 لكشلا

- قم بإيقاف الجهاز عن العمل (off) وانتظر حتى يتوقف قرص التشذيب عن الدوران.
- قم بإغلاق صمام إغلاق المياه الموجود على مصدر التزويد بالمياه.
- قم بشد قطعة ارتكاز المثال إلى الأعلى من الرأس الكروي في الحافة الأمامية.
- قم بفتح أقفال الباب (الشكل 8) ثم قم بفك باب الجهاز.
- قم بفك أنبوب البخاخ (18) عن طريق الفتل بشكل عكسي من داخل التجويف.
- قم بنقع أنبوب البخاخ ليلة كاملة في محلول إزالة الترسبات.

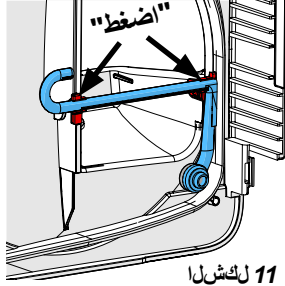

11 لكشلا

- قم بإعادة أنبوب البخاخ إلى مكانه عن طريق ضغطه على كلا الحاملين.

6.5 تنظيف مصفاة وصلة المياه

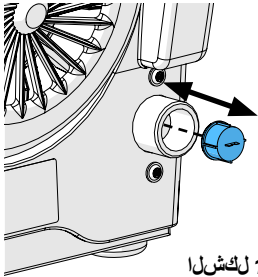

12 لكشلا

- افصل التيار الكهربائي عن الجهاز.
- قم بإغلاق صمام إغلاق المياه الموجود على مصدر التزويد بالمياه.
- قم بفك خرطوم المياه (9، الشكل 2) من وصلة التزويد بالمياه (12، الشكل 2) في الجهاز.
- أخرج المصفاة باستخدام كمّاشة وقم بتنظيفها.
- أعد وضع المصفاة في مكانها.

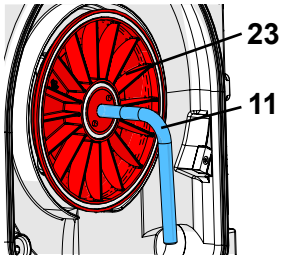

13 لكشلا

- قم بإيقاف الجهاز عن العمل (off) وانتظر حتى يتوقف قرص التشذيب عن الدوران.
- افصل التيار الكهربائي عن الجهاز.
- قم بفتح أقفال الباب (الشكل 8) ثم قم بفك باب الجهاز.
- قم بفك قرص التشذيب (الفقرة 5.4).
- قم بتنظيف قطعة السحب (11) بالحافة (23) عن طريق الفتل إلى أن ينفصل الفلنج عن العمود.

تجنّب إخراج الفلنج بواسطة اليد. أخرجه باستخدام آلية السحب حصراً!

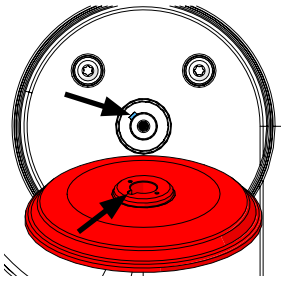

14 لكشلا

- أخرج الفلنج من الجهاز.
- قم بفصل الفلنج عن آلية السحب بواسطة الفتل.
- قم بتنظيف الجزء الداخلي إن كانت هناك حاجة لذلك (خلف الفلنج).
- قم بتنظيف التجويف إن كان بحاجة للتنظيف.
- قم بتركيب الفلنج الجديد <<< انتبه إلى موضع النتوء
- قم بالضغط على الفلنج بيدك لتأخذ مكانها على عمود المحرك.
- قم بإعادة قرص التشذيب إلى مكانه (الفقرة 5.4)
- قم بتركيب باب الجهاز ثم أغلق أقفال الباب.
- قم بوصل التيار الكهربائي.

6.7 قطع الغيار



القطع المُعرّضة للاهتراء وكافة قطع التبديل مدرجة في قائمة قطع التبديل في موقعنا على الانترنت.

بعد إدخال رقم المنتج: 18070000

تم وضع علامة مميزة على القطع المستثناة من الضمان (القطع المعرضة للاهتراء والمواد الاستهلاكية) في قائمة قطع الغيار.

يتم عرض الرقم المتسلسل وتاريخ التصنيع وإصدار المعدات على اللوحة الاسمية للجهاز.

7 دليل معرفة الأعطال

الحل	السبب	الخطأ
تأكد من أن الجهاز متصل بالتيار الكهربائي.	عدم وصول الكهرباء للجهاز.	الجهاز لا يعمل.
تفقد قاطع التيار الكهربائي.	خلل في قاطع التيار الكهربائي.	
قم بإغلاق أقفال الباب (6، الشكل 1، 8).	باب الجهاز غير مغلق بشكل صحيح.	
اترك المحرك حوالي 60 دقيقة حتى يبرد. اضغط زر التشغيل من جديد.	ارتفاع حرارة المحرك.	
عند الضرورة تفقد خلال هذا الوقت فيما إذا كانت آلية الحماية الحرارية قد انخفضت مجدداً.		
أعد تركيب القرص من جديد وفقاً للتعليمات (انظر الفقرة 5.4) انتبه بشكل دقيق إلى وضعية قرص التشذيب بالنسبة إلى رؤوس تثبيت القرص (17، الشكل 19).	القرص غير موضوع بشكل مستوي فوق الفلنج.	قرص التشذيب يتخلخل.
أزل الترسبات والغبار من خلف قرص التشذيب وخلف الفلنج.		
قم بإحكام شد برغي التثبيت (16، الشكل 1، 8).	عدم شد برغي التثبيت (16، الشكل 1، 8) شداً محكماً.	
قم بإحكام شد برغي التثبيت (16، الشكل 1، 8) وإعادة تركيبه عند الضرورة (الفقرة 5.4).	عدم شد برغي التثبيت (16، الشكل 1، 8) شداً محكماً.	قرص التشذيب يصدر صوتاً أثناء الدوران.
أدخل قطعة ارتكاز المثال بشكل كامل بضغطها على الرأس الكروي.	تم تركيب قطعة ارتكاز المثال بشكل غير صحيح.	قطعة ارتكاز المثال مخلخلة/ غير ثابتة.
قم بزيادة كمية المياه الواردة إلى الجهاز (الفقرة 5.2)	لم يتم تعبير كمية المياه الواردة إلى الجهاز بشكل صحيح	قرص التشذيب أصبح مسدوداً
قم بفتح صمام إغلاق المياه الموجود على مصدر التزويد بالمياه (الفقرة 5.2)	التزويد بالماء غير كافي	
اضغط زر aqua stop لإعادة التزويد بالمياه	زر إيقاف المياه	
نظف / أزل الترسبات من أنبوب البخاخ (الفقرة 6.4)	أنبوب البخاخ مسدود	
قم بتنظيف المصفاة الموجودة في وصلة المياه (الفقرة 6.5)	المصفاة الموجودة في وصلة المياه مسدودة.	
تفقد إذا ما كانت سدادة أنبوب البخاخ موجودة	سدادة أنبوب البخاخ غير موجودة	
أدخل أنبوب البخاخ في مكانه	أنبوب البخاخ غير موجود	
قصر أنبوب التزويد بالمياه صغير جداً أو أن عدة مستخدمين يشتركون في أنبوب تزويد بالمياه ذو قطر صغير. <<<	ضغط المياه في أنبوب التزويد بالماء أخفض مما يجب	
تأكد ما إذا كان ضغط الماء في أنبوب التزويد بالمياه يبلغ 1 بار على الأقل (اسأل الفنيين الذين قاموا بالتركيب) إذا تطلب الأمر، يمكن رفع الضغط عن طريق تركيب نظام ضغط ماء منزلي (مضخة كهربائية مع خزان ضغط) لضمان وصول الضغط إلى الحد الكافي في الأنابيب.		
قلل كمية الماء الواصلة إلى الجهاز (الفقرة 5.3)	كمية المياه أكبر مما يجب.	الماء يخرج من فتحات جهاز التشذيب
تأكد من أن خرطوم تصريف المياه موضوع بشكل مائل للأسفل (الفقرة 4.2.2)	تصريف المياه لا يتم على أكمل وجه.	

الحل	السبب	الخطأ
تأكد من تركيب وصلة المياه (الفقرة 4.2.1)	خطأ في تركيب وصلة المياه	لا يوجد مياه عند تشغيل الجهاز
اضغط زر aqua stop لإعادة التزويد بالمياه	زر إيقاف المياه	
نظف / أزل الترسبات من أنبوب البخاخ (الفقرة 6.4)	أنبوب البخاخ فيه أوساخ/ فيه تكلسات	
قم بتنظيف الجوان و سطح الجوان.	وجود غبار أو حبيبات من الجص على سطح الجوان.	يوجد تسريب للمياه بين الغطاء الأمامي وهيكل الجهاز.

8 البيانات الفنية

رقم القطعة:	1807 0000 1807 0500	1807 1000 1807 1500	1807 2000 1807 2500
القيمة الإسمية للفولتاج/ فولت:	230	120	100
قيمة الفولتاج الكهربائي المسموح بها / فولت:	240 - 220	120 - 100	120 - 100
تردد التيار الكهربائي / هرتز:	50/60	50/60	50/60
استهلاك الكهرباء/ واط [حصان]:	[1.74] 1300	[1.78] 1325	
سرعة الدوران: 1/ دقيقة عند 50 هرتز: 1/ دقيقة عند 60 هرتز:	2880 3450		
استهلاك المياه الأقصى / ل / د [قدم مكعب في الدقيقة]:	[0.25] 7		
ضغط وصلة المياه: الحد الأدنى / كيلوباسكال / بار [باوند في الإنش المربع]: الحد الأقصى / كيلوباسكال / بار [باوند في الإنش المربع]:	[14.5] 1 / 100 [72.5] 5 / 500		
قطر قطع توصيل خرطوم تفريغ المياه/ مم [إنش]:	[1.42] 36		
الأبعاد (العرض × الارتفاع × العمق) / مم [إنش]:	410 × 330 × 305 [16.1 × 13.0 × 12.1]		
Ø أبعاد قرص التشذيب/ مم [إنش]:	[9.2] 234		
الوزن (بدون قرص التشذيب) / كغ [باوند]:	[29] 13.2		
LpA (*) (عند عدم التشغيل) ديسيبل (A):	74		
فئة فعالية الطاقة لمصدر الإضاءة المزود به الجهاز:	G		

(* مستوى ضغط الصوت وفقاً لمقاييس EN-ISO-11202، وذلك بحسب مدى الهدوء في مكان العمل وحسب طرق العمل. قياس ضجيج المحرك يمكن أن يكون الصوت الصادر عن التشذيب أعلى، وذلك بحسب مدى الهدوء في مكان العمل وحسب طرق العمل.

تقدّم Renfert كفالة مدتها 3 سنوات لكافة مكونات الجهاز شريطة أن يتم استخدام الجهاز على الوجه الصحيح. يتعيّن إبراز فاتورة الشراء الأصلية الصادرة عن المخزن المختص لدى التقدم بأية مطالبة بموجب الكفالة. يُستثنى من الضمان الأجزاء المعرضة للاهتراء والتآكل بسبب الاستخدام العادي (الأجزاء القابلة للاهتراء) والمواد الاستهلاكية. هذه القطع قد أشير إليها في قائمة قطع الغيار.

تصبح الكفالة لاغية في حالة استخدام الجهاز بطريقة غير صحيحة، أو في حال عدم الالتزام بتعليمات التشغيل والتنظيف والصيانة والتوصيل، أو إذا قمت بإصلاح الجهاز بنفسك أو إذا قام بذلك موزع غير مختص بذلك، أو في حال استخدام قطع غيار مصنّعة من قبل شركات أخرى أو في حال استخدام الجهاز استخدامات غير اعتيادية أو غير مسموح بها مما لم يتم ذكره في إرشادات المستخدم. المطالبات بموجب الكفالة يجب ألا تتجاوز مدة الكفالة.

10 معلومات التخلص من الجهاز

10.1 التخلص من المواد الاستهلاكية

10.2 التخلص من المعدات

يجب التخلص من المعدة بواسطة مرفق متخصص. يجب أن يتم التخلص من المعدات من قبل جهة مختصة. يتعيّن إعلام الجهة المختصة في حال وجود أية مخلفات داخل الجهاز يمكن أن تكون ضارة بالصحة.

10.2.1 معلومات حول التخلص من الجهاز في دول الاتحاد الأوروبي

لحماية البيئة والمحافظة عليها، ولمنع التلوث البيئي وتحسين عمليات إعادة تدوير المواد الخام، اعتمدت المفوضية الأوروبية توجيهاً يتطلب من الشركة المصنّعة قبول إعادة المعدات الكهربائية والإلكترونية للتخلص منها أو لإعادة تدويرها بشكل سليم.

لهذا السبب، لا يُسمح بالتخلص من المعدات التي تحمل هذا الرمز مع النفايات المنزلية غير المفروزة داخل الاتحاد الأوروبي. 

لمعرفة المزيد حول الطريقة الصحيحة للتخلص من الجهاز يرجى طلب المعلومات من السلطات المختصة في بلدك.

EG-Konformitätserklärung

de

Renfert GmbH, Industriegebiet, 78247 Hilzingen / Germany

Hiermit erklären wir, dass das Produkt

MT premium

allen einschlägigen Bestimmungen der folgenden Richtlinien entspricht:

2006/42/EG (Maschinen-Richtlinie)

2014/30/EU (EMV Richtlinie)

2011/65/EU (RoHS)

2009/125/EG (Öko-Design)

Folgende harmonisierte Normen wurden angewendet:

EN ISO 12100:2010, EN 61010-1:2010, /A1:2019/

AC:2019-04, /A1:2019, EN 61326-1:2013,

EN 60825-1: 2014, +A11:2021, EN IEC 63000:2018

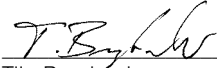
Bevollmächtigt für das
Zusammenstellen der technischen
Unterlagen:Hans Peter Jilg
c/o Renfert GmbHTilo Burgbacher,
Leiter Konstruktion und Geräteentwicklung

Hilzingen, 14.09.2023

EC Declaration of conformity

en

Renfert GmbH, Industriegebiet, 78247 Hilzingen / Germany

Herewith we declare that the product

MT premium

is in compliance with the relevant requirements in the following directives:

2006/42/EC (Machinery safety)

2014/30/EU (Electromagnetic compatibility)

2011/65/EU (RoHS)

2009/125/EC (Ecodesign)

Harmonized specifications applied:

EN ISO 12100:2010, EN 61010-1:2010, /A1:2019/

AC:2019-04, /A1:2019, EN 61326-1:2013,

EN 60825-1: 2014, +A11:2021, EN IEC 63000:2018

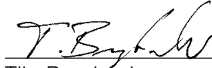
Authorised to compile the technical
documentation:Hans Peter Jilg
c/o Renfert GmbHTilo Burgbacher,
Engineering Director

Hilzingen, 14.09.2023

Déclaration de conformité CE

fr

Renfert GmbH, Industriegebiet, 78247 Hilzingen / Germany

Par la présente, nous certifions que le produit

MT premium

est conforme à toutes les prescriptions applicables aux les directives européennes suivantes :

2006/42/CE (relative aux machines)

2014/30/UE (relative à la compatibilité électromagnétique)

2011/65/UE (RoHS)

2009/125/EC (Ecodesign)

Normes harmonisées appliquées:

EN ISO 12100:2010, EN 61010-1:2010, /A1:2019/

AC:2019-04, /A1:2019, EN 61326-1:2013,

EN 60825-1: 2014, +A11:2021, EN IEC 63000:2018

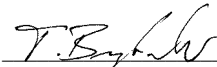
Mandataire pour la composition de
la documentation technique:Hans Peter Jilg
c/o Renfert GmbHTilo Burgbacher,
Chef du bureau d'études

Hilzingen, 14.09.2023

Dichiarazione di conformità CE

it

Renfert GmbH, Industriegebiet, 78247 Hilzingen / Germany

Con la presente dichiariamo che il prodotto

MT premium

è conforme alle seguenti direttive europee:

2006/42/CE (direttiva macchine)

2014/30/UE (direttiva compatibilità elettromagnetica)

2011/65/UE (RoHS)

2009/125/EC (Ecodesign)

Le seguenti norme armonizzate sono state applicate:

EN ISO 12100:2010, EN 61010-1:2010, /A1:2019/

AC:2019-04, /A1:2019, EN 61326-1:2013,

EN 60825-1: 2014, +A11:2021, EN IEC 63000:2018

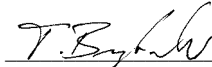
Mandatario per la composizione
della documentazione tecnica:Hans Peter Jilg
c/o Renfert GmbHTilo Burgbacher,
Capo reparto costruzione e sviluppo apparecchi

Hilzingen, 14.09.2023

Declaración de Conformidad CE

es

Renfert GmbH, Industriegebiet, 78247 Hilzingen / Alemania

Por la presente declaramos que el producto

MT premium

con las disposiciones pertinentes de las siguientes directivas:

2006/42/CE (Directiva de Maquinaria)

2014/30/UE (Directiva de Compatibilidad Electromagnética)

2011/65/UE (RoHS)

2009/125/EC (Ecodesign)

Se ha cumplido con las siguientes normas armonizadas:

EN ISO 12100:2010, EN 61010-1:2010, /A1:2019/

AC:2019-04, /A1:2019, EN 61326-1:2013,

EN 60825-1: 2014, +A11:2021, EN IEC 63000:2018

Persona autorizada para elaborar el
expediente técnico:Hans Peter Jilg
c/o Renfert GmbHTilo Burgbacher,
Director de Construcción y Desarrollo de Maquinaria

Hilzingen, el 14.09.2023

Declaração CE de conformidade

pt

Renfert GmbH, Industriegebiet, 78247 Hilzingen / Germany

Declaramos que o produto

MT premium

corresponde às seguintes Directivas Europeias:

2006/42/EG (Directiva sobre máquinas)

2014/30/UE (Directiva CEM)

2011/65/UE (RoHS)

2009/125/EC (Ecodesign)

cumpre todas as determinações correspondentes das seguintes directivas:

EN ISO 12100:2010, EN 61010-1:2010, /A1:2019/

AC:2019-04, /A1:2019, EN 61326-1:2013,

EN 60825-1: 2014, +A11:2021, EN IEC 63000:2018

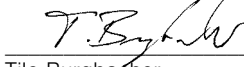
Responsável pela compilação dos
documentos técnicos:Hans Peter Jilg
c/o Renfert GmbHTilo Burgbacher,
Director de construção e desenvolvimento de aparelhos

Hilzingen, a 14/09/2023

AT Uygunluk Beyanı

tr

Renfert GmbH, Industriegebiet, 78247 Hilzingen / Germany

Aşağıda belirtilen ürünün

MT premium

aşağıda belirtilen AB Yönetmelikleri ile uyumlu olduğunu beyan etmekteyiz:

2006/42/AT (Makine Emniyeti Yönetmeliği)
2014/30/EU (Elektromanyetik Uyumluluk Yönetmeliği)
2011/65/EU (RoHS)

2009/125/EC (Ecodesign)

sıralanmış olan direktiflerin tüm kriterlerine uygun olduğunu beyan ederiz:

EN ISO 12100:2010, EN 61010-1:2010, /A1:2019/
AC:2019-04, /A1:2019, EN 61326-1:2013,
EN 60825-1: 2014, +A11:2021, EN IEC 63000:2018

Teknik evrakların düzenlenmesi için yetkili kişi:

Hans Peter Jilg
c/o Renfert GmbH

Tilo Burgbacher,
Teknik Tasarım ve Cihaz Geliştirme Müdürü

Hilzingen, 14.09.2023

Декларация о соответствии ЕС

ru

Renfert GmbH, Industriegebiet, 78247 Hilzingen / Германия

Настоящим мы заявляем, что продукт

MT premium

соответствует всем специальным положениям следующих директив:

2006/42/EC (Директива в отношении машин)
2014/30/EU (Директива в отношении электромагнитной совместимости)

2011/65/EU (RoHS)

2009/125/EC (Ecodesign)

Следующие гармонизированные стандарты были выполнены:

EN ISO 12100:2010, EN 61010-1:2010, /A1:2019/
AC:2019-04, /A1:2019, EN 61326-1:2013,
EN 60825-1: 2014, +A11:2021, EN IEC 63000:2018

Ответственность за составление технической документации:

Hans Peter Jilg
c/o Renfert GmbH

Тило Бургбахер,
Руководитель конструкторского отдела

Хильцинген, 14.09.2023

EU整合性声明

ja

レンフェルト有限公司、インツツリーゲビート、78247 ヒルツィンゲン/ドイツ

私共はこの製品について宣言します。

MT premium

次の指令における、すべての当該規定に適合しています。:

2006/42/EC (機械命令)
2014/30/EU (電磁気耐性命令)
2011/65/EU (RoHS)
2009/125/EC (Ecodesign)

以下の整合規格が適用された:

EN ISO 12100:2010, EN 61010-1:2010, /A1:2019/
AC:2019-04, /A1:2019, EN 61326-1:2013,
EN 60825-1: 2014, +A11:2021, EN IEC 63000:2018

技術構造ファイルの編成について、全権を有しています。:

Hans Peter Jilg
c/o Renfert GmbH

ティロ オルクバッハー
設計機器開発部長

ヒルツィンゲン、2023年09月14日

EU 규정 적합성 선언

ko

Renfert GmbH, Industriegebiet, 78247 Hilzingen / Germany

당사는 본 제품에 대해 다음과 같이 선언합니다

MT premium

은(는) 다음 지침의 관련 요건을 준수합니다:

2006/42/EC (기계장치 가이드라인)
2014/30/EU (전자파 적합성 가이드라인)
2011/65/EU (RoHS)
2009/125/EC (Ecodesign)

다음 일원화 규범이 적용되었습니다:

EN ISO 12100:2010, EN 61010-1:2010, /A1:2019/
AC:2019-04, /A1:2019, EN 61326-1:2013,
EN 60825-1: 2014, +A11:2021, EN IEC 63000:2018

기술문서를 제작하도록 승인 받았습니니다:

Hans Peter Jilg
c/o Renfert GmbH

Tilo Burgbacher,
기기설계 개발부장

독일 Hilzingen, 2023년 09월 14일

EU-符合标准声明

zh

Renfert GmbH, Industriegebiet, 78247 Hilzingen / 德国

我们在此声明, 下列产品

MT premium

遵照了下列导则的相关要求:

2006/42/EC (机器准则)
2014/30/EU (电磁兼容性指令)
2011/65/EU (RoHS)
2009/125/EC (Ecodesign)

使用了下列统一标准:

EN ISO 12100:2010, EN 61010-1:2010, /A1:2019/
AC:2019-04, /A1:2019, EN 61326-1:2013,
EN 60825-1: 2014, +A11:2021, EN IEC 63000:2018

我们被授权编制下列技术文件:

Hans Peter Jilg
c/o Renfert GmbH

Tilo Burgbacher,
设计及仪器开发总监

Hilzingen, 2023年09月14日

We,

Renfert GmbH, Industriegebiet, 78247 Hilzingen / Germany

declare under our sole responsibility, that the product(s)

Name	Part No.
MT plus	1803 0000 1803 0500
MT3	1808 0000 / 1808 0000 03 1808 0500 / 1808 0500 03
MT premium	1807 0000 1807 0500

is (are) in conformity with the relevant regulatory requirements by compliance with the UK designated standards.

UK legislation

Electromagnetic Compatibility Regulations 2016

Supply of Machinery (Safety) Regulations 2008

The Restriction of the Use of Certain Hazardous Substances in Electrical and Electronic Equipment Regulations 2012

Designated standards

EN 61326-1:2013

EN ISO12100:2010

EN 61010-1:2010/A1:2019/AC:2019-04

EN 60825-1: 2014

EN 61000-3-2: 2014

EN 61000-3-3: 2013

EN IEC 63000:2018



Tilo Burgbacher,
Engineering Director

Hilzingen, 02.11.2022

The Technical Documentation has been retained by Renfert GmbH

**Hochaktuell und ausführlich auf ...
Up to date and in detail at ...
Actualisé et détaillé sous ...
Aggiornato e dettagliato su ...
La máxima actualidad y detalle en ...
Актуально и подробно на ...**

www.renfert.com

Renfert GmbH • Untere Gießwiesen 2 • 78247 Hilzingen/Germany
Tel.: +49 7731 82 08-0 • Fax: +49 7731 82 08-70
www.renfert.com • info@renfert.com

Renfert USA • 3718 Illinois Avenue • St. Charles IL 60174/USA
Tel.: +1 6307 62 18 03 • Fax: +1 6307 62 97 87
www.renfert.com • info@renfertusa.com
USA: Free call 800 336 7422